



RAULWING

Fleischerei & Gastrobedarf

Därme + Food

Küche + Produktion

Präsentieren + Verpacken

Geräte + Maschinen

Hygiene + Personal

SORTIMENTSKATALOG



Vor über **75 JAHREN**
fuhr Fritz **RAULWING**
mit dem Fahrrad von
Minden in den Ruhrpott,
um Fleischwölfe zu
kaufen...

...so oder so ähnlich begann die Geschichte der Firma Raulwing und wird heute mit den gleichen traditionellen Werten weitergeführt, wie damals, als alles begann.

Am 20. August **1945** erhielt unser Firmengründer, Fritz Raulwing, die Genehmigung zur Gründung eines Großhandels für Fleischereibedarf, der dann bereits im Jahre 1949 mit einem neuen Geschäftsgebäude in Minden vergrößert wurde. Die



Aktivitäten unseres damals noch jungen Familienunternehmens beruhten neben dem klassischen Fleischereibedarf für unsere regionalen Kunden zunehmend auch im bundesweiten Vertrieb.

Im Jahre **1960** entstand eine angegliederte Produktionsabteilung zur Herstellung verschiedenster, zum Teil gebrauchsmustergeschützter Fleischereimaschinen und Grillgeräte.

Ein weiterer Meilenstein in unserer Geschichte wurde **1970** mit dem Erwerb einer Teilhaberschaft an dem DAGEMA-Großeinkauf gelegt. Damit stand ein weiteres, leistungsfähiges Zentrallager zur Verfügung - unser fester Kundenstamm wuchs hierbei proportional zu unserer Entwicklung.



Dem einmal eingeschlagenen Weg der Expansion musste **1976** mit der Umsiedlung in ein größeres Gebäude im Gewerbegebiet von Porta Westfalica Rechnung getragen werden.



Unsere Erfolgsgeschichte ist nicht zuletzt der Mitarbeit von Ehefrau Frieda Raulwing und ihrer aufopferungsvollen Unterstützung geschuldet. Auch die Söhne Friedel und Hans Raulwing stiegen in das väterliche Geschäft ein und führten das Unternehmen seit den 1970ern bis zu ihrem Tod kontinuierlich wachsend weiter. Ihnen ist es zu verdanken, dass wir bis heute ein familiengeführtes Unternehmen in 3. Generation sind, mit Kunden im Fleischerhandwerk, Einzelhandel und in der Gastronomie.

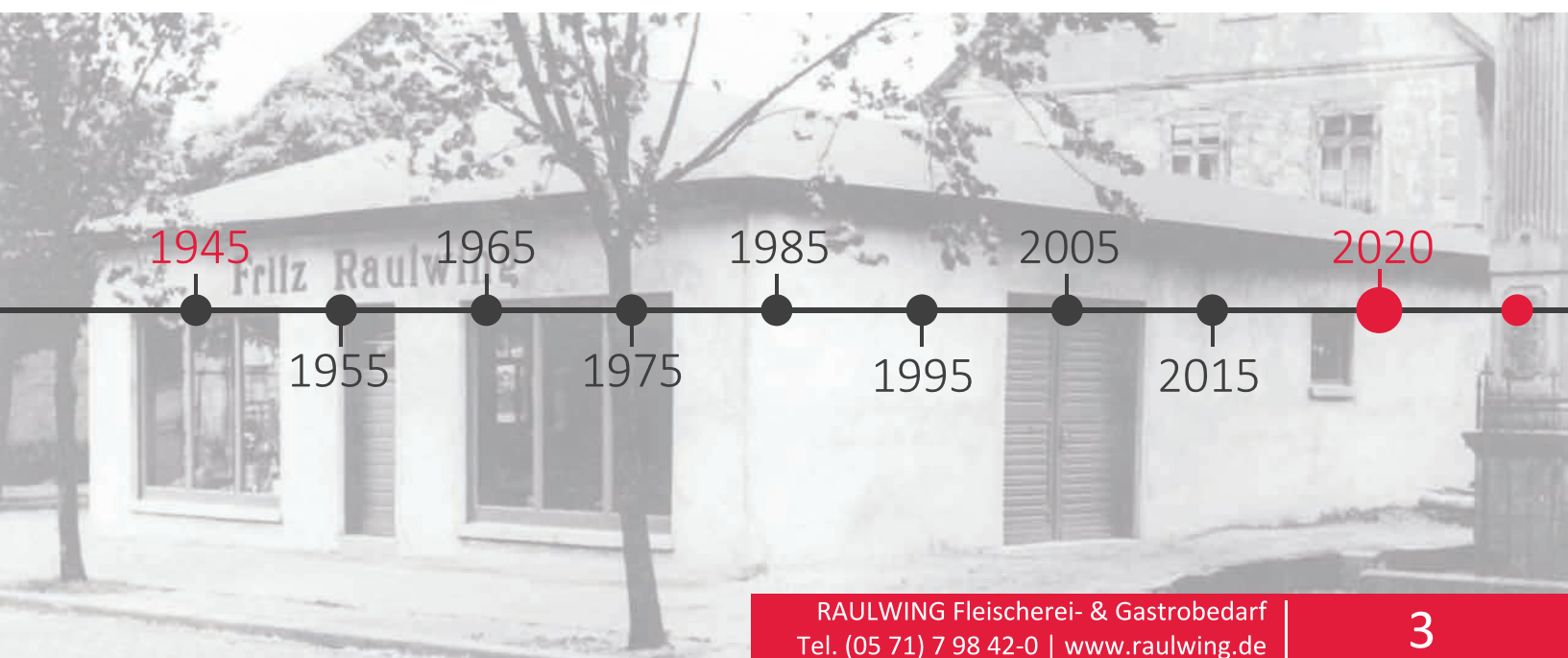



Seite 6 - 15

Därme + Food

Naturdärme | Kunstdärme | Zusatzstoffe | Gewürze
Gewürzpräparate | Hülsenfrüchte | Teigwaren
Gemüse in der Dose | Senf, Mayo und Ketchup



Seite 16 - 33

Küche + Produktion

Messer | Stähle und Schärfer | Küchenbedarf | Küchenutensilien
Küchenwerkzeuge | Schneidbretter | Gastronormbehälter
Pfannen und Töpfe | Garne und Spieße | Fleischereibedarf
Kisten und Behälter | Einrichtung



Seite 34 - 51

Präsentieren + Verpacken

Thekenshalen und Platten | Thekenpräsentation | Einwegplatten
Thekenbestecke | Thekenzubehör | Einkochgläser
Vakuumbeutel | **Nachhaltige Verpackung** | Folie | Aluminiumformen
Feinkostbecher | Einweggeschirr und Besteck | Transportboxen





Geräte + Maschinen

Raulwing Grillmanufaktur | Kombidämpfer | Spülmaschine
Kochkessel | Kochgeräte | Warmhaltegeräte
Wiegen und Messen | Vakuumiergeräte | Siegelgeräte
Fleischwölfe | Knochenbandsägen | Menger | Mürber

Seite 52 - 65



Hygiene + Personal

Hygienepapier | Reinigungsmittel | Abfallbehälter | VIKAN-
Reinigungsartikel | Wasserschläuche | Insektenvernichter |
Einwegbekleidung | Einweghandschuhe | Schürzen | Arbeitsschuhe
Arbeitsstiefel | Arbeitsbekleidung | Schnitenschutz | Sicherheitsmesser

Seite 66 - 87





Saitlinge im Topf

20/22 - Art.-Nr. 22964
22/24 - Art.-Nr. 22966
24/26 - Art.-Nr. 22967
26/28 - Art.-Nr. 22969
28/30 - Art.-Nr. 22971

Saitlinge im Beutel

20/22 - Art.-Nr. 22965
22/24 - Art.-Nr. 13532
24/26 - Art.-Nr. 13528
26/28 - Art.-Nr. 22970

getubte Saitlinge

22/24 - Art.-Nr. 13495
24/26 - Art.-Nr. 13496
26/28 - Art.-Nr. 13497

Saitlinge geklebt

43/40 - Art.-Nr. 13590
46/25 - Art.-Nr. 13606
50/25 - Art.-Nr. 13518
55/30 - Art.-Nr. 13488
60/40 - Art.-Nr. 13489



Schweinedärme im Beutel

26/28 - Art.-Nr. 25413
27/29 - Art.-Nr. 25146
28/30 - Art.-Nr. 13505

**Schweinedärme
trocken, gesalzen**

32/34 - Art.-Nr. 13503
34/36 - Art.-Nr. 13548
40+ - Art.-Nr. 13512

getubte Schweinedärme

26/28 - Art.-Nr. 25978
28/30 - Art.-Nr. 25979

Schweinedärme geklebt

46/25 - Art.-Nr. 22846
50/25 - Art.-Nr. 25365
55/30 - Art.-Nr. 22847

Sauflauen

Art.-Nr. 13555

Schweineflauen

Art.-Nr. 13521

Krausen

55/60 - Art.-Nr. 13594
60/64 - Art.-Nr. 19136
70+ - Art.-Nr. 13524

Schweinedärme im Topf

26/28 - Art.-Nr. 13508
28/30 - Art.-Nr. 13510



Kranzdärme

37/40 - Art.-Nr. 23468
40/43 - Art.-Nr. 13479
43/46 - Art.-Nr. 13597
46+ - Art.-Nr. 13482

Mitteldärme

55/60 - Art.-Nr. 13483
60/65 - Art.-Nr. 13484
65/70 - Art.-Nr. 13485

Kalbsblase Feldkieker

70/23 - Art.-Nr. 13609
80/26 - Art.-Nr. 13610

Naturin Eiweißdarm

Raupen
NDC 21 - Art.-Nr. 13814
NDC 24 - Art.-Nr. 14325
NDC 26 - Art.-Nr. 14049



K Norm
Kaliber 65/32
transparent mit Aufdruck
"Eintopf schmeckt immer"
Art.-Nr. 19081



K Norm
Kaliber 65/32
transparent mit Aufdruck
"Gulaschsuppe"
Art.-Nr. 15144



K Norm
Kaliber 65/32
transparent mit Aufdruck
"Erbseneintopf"
Art.-Nr. 15143



K Norm
Kaliber 65/32
transparent mit Aufdruck
"Grünkohl"
Art.-Nr. 15155



K Norm
Kaliber 65/32
transparent mit Aufdruck
"Soße Bolognese"
Art.-Nr. 21413



FF Kranzhülle
transparent, mit Aufdruck
"Frische Zwiebel-
mettwurst"
43-45/20 - Art.-Nr. 13617
43-45/25 - Art.-Nr. 13716



K Norm
transparent mit Aufdruck
"Frische Zwiebel-
mettwurst"
43/20 - Art.-Nr. 15088
43/25 - Art.-Nr. 15076



Poly-Därme

transparent, ungestippt

- | | |
|------------------------|-------------------------|
| 43/25 - Art.-Nr. 14043 | 70/40 - Art.-Nr. 13835 |
| 55/25 - Art.-Nr. 14045 | 90/30 - Art.-Nr. 15130 |
| 55/30 - Art.-Nr. 24910 | 90/50 - Art.-Nr. 13839 |
| 55/40 - Art.-Nr. 14044 | 100/50 - Art.-Nr. 14048 |
| 60/25 - Art.-Nr. 14398 | 120/50 - Art.-Nr. 13838 |
| 60/30 - Art.-Nr. 14287 | 135/50 - Art.-Nr. 14273 |
| 65/25 - Art.-Nr. 25332 | 165/50 - Art.-Nr. 14343 |
| 65/30 - Art.-Nr. 20671 | 200/50 - Art.-Nr. 14603 |
| 65/40 - Art.-Nr. 13840 | 225/50 - Art.-Nr. 14709 |

Därme + Food

KUNSTDÄRME



F Plus
mit Aufdruck "Mortadella"
55/21 gelb
Art.-Nr. 14068
90/50 braun
Art.-Nr. 14056



F Plus braun
mit Aufdruck
"Schinkenwurst"
55/21 - Art.-Nr. 14012



F Plus gold
mit Aufdruck
"Kalbsleberwurst"
45/22 - Art.-Nr. 14007
60/40 - Art.-Nr. 13688



F Plus gold
mit Aufdruck
"Delikatess-Leberwurst"
45/22 - Art.-Nr. 13643
60/40 - Art.-Nr. 13686



F Plus braun
mit Aufdruck
"Bierschinken"
55/21 - Art.-Nr. 13657
90/50 - Art.-Nr. 13711



F Plus braun
mit Aufdruck "Bierwurst"
55/21 - Art.-Nr. 14008



F Plus braun
mit Aufdruck "Fleischwurst"
55/21 - Art.-Nr. 14009
90/50 - Art.-Nr. 14032



F Plus braun
mit Aufdruck "Jagdwurst"
55/21 - Art.-Nr. 14010
90/50 - Art.-Nr. 13702



F Plus gelb
Kaliber 55/21
mit Aufdruck Max & Moritz
"Fleischwurst für Kinder"
Art.-Nr. 14143



F Plus gelb
Kaliber 50/22
mit Aufdruck
"Dinosaurisch gut"
Art.-Nr. 14391



F Plus braun
Kaliber 50/22
mit Aufdruck
"Wickie Fleischwurst"
Art.-Nr. 13880



F Plus braun
Kaliber 60/25
Aufdruck "Fleischwurst"
Art.-Nr. 13666
Aufdruck "Jagdwurst"
Art.-Nr. 13667
Kaliber 105/50
Aufdruck "Bierschinken"
Art.-Nr. 13630

F Plus natur ohne Aufdruck
45/20 - Art.-Nr. 13639
45/25 - Art.-Nr. 13644
50/30 - Art.-Nr. 13652
50/40 - Art.-Nr. 13654
60/30 - Art.-Nr. 13668
60/40 - Art.-Nr. 13674

F Plus natur mit Aufdruck
"Zwiebelleberwurst"
45/22 - Art.-Nr. 13642
"Gekochte Zwiebelwurst"
50/25 - Art.-Nr. 13651

F Plus braun ohne Aufdruck
60/25 - Art.-Nr. 13664
60/30 - Art.-Nr. 13671
60/40 - Art.-Nr. 13677
75/50 - Art.-Nr. 13691
105/50 - Art.-Nr. 13861



Naturin Kranzdarm
43/25 - Art.-Nr. 13815
47/25 - Art.-Nr. 13798
47/50 - Art.-Nr. 13813
Naturin Collagen
55/30 R2-L - Hülle
Art.-Nr. 13789
60/30 R2-L - Art.-Nr. 13806



Faserdarm
Kaliber 60/30
mit Aufdruck "Hausmacher Bauernmettwurst"
Art.-Nr. 13982

Hukki Hüllen V
45/40 - Art.-Nr. 13751
50/40 - Art.-Nr. 22705
55/30 - Art.-Nr. 22688
55/40 - Art.-Nr. 22689
60/25 - Art.-Nr. 13757
60/30 - Art.-Nr. 13758
60/40 - Art.-Nr. 22691
65/30 - Art.-Nr. 13994
75/40 - Art.-Nr. 14198

60/40 R2-L-D Hülle
Art.-Nr. 13791

Textildarm blank
43/40 - Art.-Nr. 14822
55/25 - Art.-Nr. 15093
60/25 - Art.-Nr. 13876
60/30 - Art.-Nr. 13877
60/40 - Art.-Nr. 13878
75/40 - Art.-Nr. 13869
90/50 - Art.-Nr. 13870



Textildarm
Kaliber 60/30
mit Aufdruck "Bauernmettwurst"
Art.-Nr. 19357

Hukki Hüllen PG
43/40 - Art.-Nr. 22687
55/25 - Art.-Nr. 13754
55/30 - Art.-Nr. 13755
55/40 - Art.-Nr. 13756
60/25 - Art.-Nr. 22690
60/40 - Art.-Nr. 13759
65/30 - Art.-Nr. 13995
65/40 - Art.-Nr. 22692

blau/weiß/rot gestreift
60/25 - Art.-Nr. 13871
90/50 - Art.-Nr. 13874



Textildarm
mit Aufdruck "Mühle"
55-80/33 - Art.-Nr. 13864
60/25 - Art.-Nr. 13863
90/50 - Art.-Nr. 13865



Kochsalz

im 25 kg Sack
 normal - Art.-Nr. 12810
 jodiert - Art.-Nr. 12887
 grob - Art.-Nr. 12877

Pökelsalz

im 25 kg Sack
 normal - Art.-Nr. 12834
 jodiert - Art.-Nr. 12886
 mit erhöhtem Nitritgehalt
 normal - Art.-Nr. 21987
 jodiert - Art.-Nr. 12907

Aspik Gold 200 Bloom

Beutel 1 kg
 Art.-Nr. 12786

Aspik Silber 160 Bloom

Beutel 1 kg
 Art.-Nr. 12788

Eimer 10 kg
 Art.-Nr. 12787

Brätphosphat PH 7,3

Eimer 10 kg
 Art.-Nr. 12796

Beutel 1 kg
 Art.-Nr. 12821

Dextrose (Cerelese)

Beutel 1 kg
 Art.-Nr. 12879

Salpeter E-252

Beutel 1 kg
 Art.-Nr. 12847

ZUSATZSTOFFE

von VAN HEES

Frischhalter, Stabilisator für Fleischwaren:

BOMBAL

Beutel 1 kg - Art.-Nr. 12895

BOMBAL Boms Super

Beutel 1 kg - Art.-Nr. 12795

Kutterhilfsmittel auf Phosphatbasis:

BULLIN P super

ohne Glutamat
 Beutel 1 kg - Art.-Nr. 12804

BULLIN super

Citrabasis
 Beutel 1 kg - Art.-Nr. 12801

PLASTAL P

Sack 10 kg - Art.-Nr. 12823
 Beutel 85 g - Art.-Nr. 12824

Umrötehilfsmittel:

Leber PÖK

Beutel 1 kg - Art.-Nr. 12814

Pök extra stark BL

Beutel 1 kg - Art.-Nr. 12825
 Beutel 40 g - Art.-Nr. 12827

Kutterhilfsmittel mit Umröter:

KutterGOLD Combi PR2000

Beutel 1 kg - Art.-Nr. 12806

KutterGOLD Combi PR

flüssig, Kanister 12 Liter
 Art.-Nr. 12807

Geschmacksverstärker:

SMAC aromatic

Beutel 1 kg - Art.-Nr. 12851

SMAC

Beutel 1 kg - Art.-Nr. 12853

Gütezusätze:

Zartin

Beutel 1 kg - Art.-Nr. 19204

Emulgatoren:

LEMAL

Beutel 1 kg - Art.-Nr. 12816

Reifemittel:

PRIMAL extra

Beutel 1 kg - Art.-Nr. 20380

PRIMAL extra R

Beutel 1 kg - Art.-Nr. 12840

PRIMAL SK natur 50

Beutel 25g - Art.-Nr. 20897

PRIMAL Mediterraneo

Beutel 1 kg - Art.-Nr. 12872

Wurstwürze / Speisewürze

im 15 Liter Kanister
Art.-Nr. 12685

**grüner Pfeffer
in der Dose**

100 g - Art.-Nr. 12663
500 g - Art.-Nr. 12664

dunkle Knoblauchpaste

im 500 g Topf
Art.-Nr. 12649



GEWÜRZE im Beutel

Cardamom

gemahlen - Art.-Nr. 12708

Cumin

gemahlen - Art.-Nr. 12739

Curry

Art.-Nr. 12633

Ingwer

gemahlen - Art.-Nr. 12643

Knoblauchgranulat

Art.-Nr. 12773

Koriander

gemahlen - Art.-Nr. 12632

Kräuter der Provence

Art.-Nr. 25742

Kümmel

gemahlen - Art.-Nr. 12707
ganz - Art.-Nr. 12651

Lorbeerblätter

Art.-Nr. 12652

Macisblüte

gemahlen - Art.-Nr. 12653

Majoran

gemahlen - Art.-Nr. 12656
gerebelt - Art.-Nr. 12654

Muskatnuss

gemahlen - Art.-Nr. 12704

Nelken

gemahlen - Art.-Nr. 12716

Petersilie gerebelt

2-4 mm - Art.-Nr. 22601

3-4 mm - Art.-Nr. 12747

Piment

gemahlen - Art.-Nr. 12714
ganz - Art.-Nr. 12670

Pistazien

ganz - Art.-Nr. 12671

Selleriesalz

hell - Art.-Nr. 12678

Senfkörner

Art.-Nr. 12679

Suppengrün Gartenmix

Art.-Nr. 20205

Thymian

gerebelt - Art.-Nr. 12682

Wacholderbeeren

Art.-Nr. 12694

Zwiebelgranulat

Art.-Nr. 12689

**Pfeffer im Beutel
schwarz**

ganz - Art.-Nr. 12665
geschrotet - Art.-Nr. 12713
gemahlen - Art.-Nr. 12702

weiß

ganz - Art.-Nr. 12669
geschrotet - Art.-Nr. 12668
gemahlen - Art.-Nr. 12667

Paprika im Beutel

edelsüß - Art.-Nr. 12659
scharf - Art.-Nr. 12722

Paprikaflocken

grün - Art.-Nr. 12744
rot - Art.-Nr. 12745



Für Steaks und Salate,
mit Kümmel, Pfeffer,
Curry und Koriander
Art.-Nr. 20187



Für Grillspezialitäten,
mit Curry, Pfeffer
und Senfmehl
Art.-Nr. 20188



Für Fleischgerichte und
Geflügel, mit Senfmehl,
Koriander, Rosmarin
und Sesam
Art.-Nr. 20189



Für alle Fleischarten
mit Paprika
ohne Kräuter -
Art.-Nr. 20194

mit Kräuter -
Art.-Nr. 20195



Für Geflügel, mit Pfeffer
und Paprika
Art.-Nr. 20196



Für alle Gyros-Gerichte,
mit Pfeffer, Bohnenkraut,
Knoblauch und Thymian
Art.-Nr. 20199



Für Thüringer-Mett,
mit Paprika, Zwiebel,
Senfkörner und Pfeffer
Art.-Nr. 20206



Für Hackfleisch, mit Pfeffer,
Paprika, Muskatnuss,
Kümmel und Macisblüte
Art.-Nr. 20208



Für alle Fleisch- und Grill-
gerichte, mit Pfeffer,
Paprika, Senfmehl
und Ingwer
Art.-Nr. 20202



Für alle Arten von Gulasch,
Gulaschsuppen und
Spaghetti-Gerichten
mit Paprika und Zwiebel
Art.-Nr. 20204



Für Fleischwurst und andere herzhaft-Brühwurstsorten, mit der Würznote Pfeffer, Muskat, Koriander, Ingwer.
Art.-Nr. 12636



Für Jagdwurst und andere Aufschnittsorten, z. B. Schinkenwurst, Mortadella und Fleischwurst
Art.-Nr. 12644



Für deftige Bratwurstsorten, mit Pfeffer, Koriander und Muskat
Art.-Nr. 12767



Für frische Bratwurst, mit der Würznote Ingwer, Zitrone, Pfeffer und Muskat
Art.-Nr. 12630



Herzhaft kräftig, mit Majoran, Pfeffer und Piment
Art.-Nr. 12642



Für die ideale Hausmacherwürzung, mit gerebeltem Majoran, Pfeffer und Nelken
Art.-Nr. 12675



Für eine herzhaft-kräftige Geschmacksnote, mit Pfeffer, Muskat, Koriander, Ingwer und Majoran
Art.-Nr. 12680



Unterstützt das volle Fleischaroma, mit Pfeffer, Paprika und Muskat
Art.-Nr. 12684





HÜLSENFRÜCHTE im 10 kg Beutel

Tellerlinsen

Art.-Nr. 24916

Weißer Bohnen

Art.-Nr. 23947

Grüne Erbsen

geschält - Art.-Nr. 24913
mit Schale - Art.-Nr. 24914

Parboiled Reis

Art.-Nr. 24915



Spiralnudeln

aus Hartweizengrieß
und Eiern
im 2,5 kg Beutel
Art.-Nr. 15038



Bauernspätzle

aus Hartweizengrieß
und Eiern
im 2,5 kg Beutel
Art.-Nr. 15017



Spaghetti

aus Hartweizengrieß
und Eiern
im 2,5 kg Beutel
Art.-Nr. 15065



Walz/Bandnudeln

aus Hartweizengrieß
und Eiern
im 2,5 kg Beutel
8 mm - Art.-Nr. 15049



Nudelsorten

100% Hartweizengrieß
im 5 kg Beutel
Fusili, Penne, Spaghetti
oder Gabelspaghetti
Art.-Nr. 15016



Gerstengrütze mittelfein

im 10 kg Sack
Art.-Nr. 12918

im 25 kg Sack
Art.-Nr. 12925

Graupen

im 10 kg Sack -
Art.-Nr. 12927

Haferflocken

im 10 kg Sack
Art.-Nr. 12930

Hafergrütze mittelfein

im 25 kg Sack
Art.-Nr. 12926



KAUFFMANN Ketchup

im 10 kg Eimer
Art.-Nr. 22394



Curryketchup

10 kg Eimer
Art.-Nr. 22395

im Portionsbeutel

Art.-Nr. 22431

Karotten gewürfelt

Dose ATG 2650 g
Art.-Nr. 23926

Karottensalat in Streifen

Dose ATG 2200 g
Art.-Nr. 23930

Rotkohl

Dose 10 kg -
Art.-Nr. 24919

Dose 4250 ml -
Art.-Nr. 24920

Champignonköpfe

Dose 2550 g, ATG 1380 g
ganz - Art.-Nr. 23931
mini - Art.-Nr. 23932
geschnitten - Art.-Nr. 23925

Erbsen mit Möhren

Dose ATG 2655 g
Art.-Nr. 23923

Feine Bohnen

Dose 4250 ml

Brechbohnen
Art.-Nr. 23920



KÜHNE-Senf

10 kg Eimer -
Art.-Nr. 21709

10 g Portionsbeutel

Art.-Nr. 22429



AROMAC-Senf

875 ml Flasche
Art.-Nr. 22399



BOLTE-Senf

10 kg Eimer
Art.-Nr. 21710

Selleriesalat in Streifen

Dose ATG 2200 g
Art.-Nr. 23922

Weinkraut

Dose 10 kg
Art.-Nr. 24917

Gurken

Dose 10200 ml

Frischgurkenschmitzel
Art.-Nr. 22393

Gewürzgurken Ø 55/60
Art.-Nr. 22392



HOMANN Salatmayonnaise 50%

im 10 kg Eimer
Homann - Art.-Nr. 24351



**Ausbeinmesser
gebogen, semiflexibel**

Klingenlänge 13 cm
Art.-Nr. 11435
Klingenlänge 16 cm
Art.-Nr. 11662



**Ausbeinmesser
gebogen, flexibel**

Klingenlänge 13 cm
Art.-Nr. 10732
Klingenlänge 16 cm
Art.-Nr. 10733



**Ausbeinmesser
gebogen, steif**

Klingenlänge 13 cm
Art.-Nr. 10995
Klingenlänge 16 cm
Art.-Nr. 10731



**Ausbeinmesser
breit, steif**

Klingenlänge 16 cm
Art.-Nr. 10734



**Ausbeinmesser
gerade, steif**

Klingenlänge 14 cm
Art.-Nr. 10728
Klingenlänge 16 cm
Art.-Nr. 10729
Klingenlänge 18 cm
Art.-Nr. 10730



**Block-/Schlachtsmesser
gebogen, steif**

Klingenlänge 22 cm
Art.-Nr. 11201



**Schlachtsmesser
abgerundete Spitze**

Klingenlänge 17 cm
Art.-Nr. 10739
Klingenlänge 21 cm
Art.-Nr. 10779
Klingenlänge 24 cm
Art.-Nr. 11084



**Schlacht-/Bankmesser
gerade, steif**

Klingenlänge 21 cm
Art.-Nr. 10740
Klingenlänge 24 cm
Art.-Nr. 10741
Klingenlänge 26 cm
Art.-Nr. 10742
Klingenlänge 29 cm
Art.-Nr. 10992
Klingenlänge 34 cm
Art.-Nr. 10743



**Stechmesser
gebogen, steif**

Klingenlänge 18 cm
Art.-Nr. 10735
Klingenlänge 20 cm
Art.-Nr. 10736
Klingenlänge 22 cm
Art.-Nr. 11033
Klingenlänge 25 cm
Art.-Nr. 11241



Ausbeinmesser PrimeLine

gebogen, flexibel, Griff gelb, rot oder schwarz

Klingenlänge 13 cm
 Art.-Nr. 20072

Klingenlänge 15 cm
 Art.-Nr. 20076



Ausbeinmesser PrimeLine

gebogen, starr, Griff gelb, rot oder schwarz

Klingenlänge 13 cm
 Art.-Nr. 20072

Klingenlänge 15 cm
 Art.-Nr. 20076



Ausbeinmesser PrimeLine

breit, starr, Griff gelb, rot oder schwarz

Klingenlänge 15 cm
 Art.-Nr. 11264



Stechmesser PrimeLine

gebogen, starr, Griff gelb, rot oder schwarz

Klingenlänge 22 cm
 Art.-Nr. 11262

Klingenlänge 25 cm
 Art.-Nr. 11263



Stechmesser PrimeLine

gerade, starr, Griff gelb, rot oder schwarz

Klingenlänge 18 cm
 Art.-Nr. 20073

Klingenlänge 21 cm
 Art.-Nr. 20074



Ausbeinmesser

mittel, Griff schwarz

Klingenlänge 13 cm
 Art.-Nr. 11540

Klingenlänge 15 cm
 Art.-Nr. 11275



Ausbeinmesser

Griff gelb, rot, blau oder schwarz

Klingenlänge 13 cm
 Art.-Nr. 10913

Klingenlänge 16 cm
 Art.-Nr. 10914

Klingenlänge 18 cm
 Art.-Nr. 10915

Klingenlänge 21 cm
 Art.-Nr. 11177



Schlachtmesser 4005

Griff gelb oder schwarz ab Klingenlänge 18 cm auch blau und rot

Klingenlänge 16 cm
 Art.-Nr. 10916

Klingenlänge 18 cm
 Art.-Nr. 10917

Klingenlänge 21 cm
 Art.-Nr. 10918

Klingenlänge 24 cm
 Art.-Nr. 10919

Klingenlänge 27 cm
 Art.-Nr. 10969



Blockmesser

Griff gelb, rot, blau, grün
 oder schwarz
 Klingenslänge 21 cm
 Art.-Nr. 11266
 Klingenslänge 24 cm
 Art.-Nr. 11097
 Klingenslänge 27 cm
 Art.-Nr. 21624
 Klingenslänge 30 cm
 Art.-Nr. 11127



Schlachtmesser

Griff gelb, rot, blau oder
 schwarz
 Klingenslänge 16 cm
 Art.-Nr. 10906
 Klingenslänge 18 cm
 Art.-Nr. 10866
 Klingenslänge 21 cm
 Art.-Nr. 10912
 Klingenslänge 24 cm
 Art.-Nr. 11130



Stechmesser

Griff gelb, rot, blau oder
 schwarz
 Klingenslänge 18 cm
 Art.-Nr. 10935
 Klingenslänge 21 cm
 Art.-Nr. 20597
 Klingenslänge 24 cm
 Art.-Nr. 21289



Fleisch-/Käsemesser

Griff schwarz
 Klingenslänge 20 cm
 Art.-Nr. 11425
 Klingenslänge 25 cm
 Art.-Nr. 11382



Wurst-/Käsemesser

kleine Säge und Kullen,
 Griff schwarz
 Klingenslänge 21 cm
 Art.-Nr. 11376



Gekrösemesser

Griff schwarz
 Klingenslänge 16 cm
 Art.-Nr. 11120



Schwartenmesser

Griff schwarz
 feste Klengen
 Art.-Nr. 11198



Wursthautabschneider

schwarz, mit fester
 Klinge
 Art.-Nr. 14646



Messer-Set

- 1 Ausbeinmesser 13 cm,
 Griff gelb
 - 1 Stechmesser 18 cm,
 Griff rot
 - 1 Blockmesser 21 cm,
 Griff schwarz
 Art.-Nr. 11148



Käsemesser mit 1 Griff

Griff schwarz

Klingenlänge 26 cm

Art.-Nr. 11438

Klingenlänge 29 cm

Art.-Nr. 24311-sch



Käsemesser mit 2 Griffen

Griff schwarz

Klingenlänge 26 cm

Art.-Nr. 11439

Klingenlänge 30 cm

Art.-Nr. 10926



Weichkäsemesser

Griff blau, rot, weiß oder schwarz

Klingenlänge 15 cm

Art.-Nr. 11581



Brotmesser gewellt

Griff schwarz oder gelb

Klingenlänge 21 cm

Art.-Nr. 22069



Fischfiliermesser

Griff blau, gelb oder schwarz

Klingenlänge 18 cm

Art.-Nr. 23662

Klingenlänge 21 cm

Art.-Nr. 23661



Fischfiliermesser

Griff blau oder schwarz

Klingenlänge 18 cm

Art.-Nr. 23663



Schälmesser

Klingenlänge 8 cm, Griff blau, gelb, grün, rot oder schwarz

Art.-Nr. 11629



Schälmesser

Klingenlänge 6 cm, Griff blau, gelb, grün, rot oder schwarz

Art.-Nr. 25459



Allzweckmesser mit Wellenschliff

Griff blau, gelb, grün, violett, hellblau, limette, orange, pink, rot, schwarz oder weiß

Art.-Nr. 19215



Steakgabel

Griff blau, gelb, grün, rot, schwarz oder weiß

Art.-Nr. 22039



Löffel

Griff blau, gelb, grün, rot,
schwarz oder weiß
Art.-Nr. 22038



**Ausbeinmesser
schmal, steif**

Griff blau
Klingenlänge 13 cm
Art.-Nr. 12217
Klingenlänge 15 cm
Art.-Nr. 12218



**Ausbeinmesser
gebogen, flexibel**

Griff blau
Klingenlänge 13 cm
Art.-Nr. 12216



**Zerlegemesser
mit Kullen, gebogen, steif**

Griff blau
Klingenlänge 21 cm
Art.-Nr. 12219



Ladenspalter

Griff POM
Klingenlänge 20 cm
Art.-Nr. 10726
Klingenlänge 23 cm
Art.-Nr. 10727



Officemesser

Griff POM
Klingenlänge 9 cm
Art.-Nr. 24234
Klingenlänge 12 cm
Art.-Nr. 24235



Brotmessermesser

Griff POM
Klingenlänge 9 cm
Art.-Nr. 24242



Tranchiermesser

Griff POM
Klingenlänge 15 cm
Art.-Nr. 24239
Klingenlänge 18 cm
Art.-Nr. 24240
Klingenlänge 21 cm
Art.-Nr. 24241



Kochmesser

Griff POM
Klingenlänge 15 cm
Art.-Nr. 24272
Klingenlänge 21 cm
Art.-Nr. 24244
Klingenlänge 26 cm
Art.-Nr. 24245



Wetzstahl DICKORON
Griff rot, Länge 30 cm
oval - Art.-Nr. 10673
rund - Art.-Nr. 10674



Wetzstahl MULTICUT
Länge 28 cm
Griff schwarz
Art.-Nr. 11197



Wetzstahl
Länge 30 cm
rund - Art.-Nr. 10672
oval - Art.-Nr. 10670

rund, 22 cm - Art.-Nr. 10671



Messerschärfer
Dick Rapid Steel Action
mit 2 Drähten, schwarz
Art.-Nr. 21789

Ersatzdraht - Art.-Nr. 22313



Messerschärfer
Graef CC-120-Plus
zum Schärfen, Schleifen,
Abziehen und Polieren
Art.-Nr. 23517



Schleifmaschine
Dick RS-75
mit widerstandsfähigen
Diamantschleifscheiben
Art.-Nr. 25354



Bandschleifmaschine
Dick SM-100
mit Trockenband (Art.-Nr.
11527) und Filzscheibe
(Art.-Nr. 22357)
Art.-Nr. 13146



Trockenschleifband
45 x 710 - Art.-Nr. 10760
45 x 800 - Art.-Nr. 10761
50 x 1020 - Art.-Nr. 10759

Nassschleifband
50 x 800 - Art.-Nr. 11113
70 x 1200 - Art.-nr. 10763



Schleifpaste
1200 g Block, rosa
Art.-Nr. 11172

1250 g Block, weiß
Art.-Nr. 10764



Filzscheibe
Ø 125 mm - Art.-Nr. 10683
Ø 150 mm - Art.-Nr. 10684
Ø 175 mm - Art.-Nr. 10685
Ø 200 mm - Art.-Nr. 10686

Lamellenscheibe
Ø 130 mm - Art.-Nr. 10702
Ø 150 mm - Art.-Nr. 10703



Kunststoffschaufel

weiß
100 ml - Art.-Nr. 11353
250 ml - Art.-Nr. 11173
500 ml - Art.-Nr. 11174
1000 ml - Art.-Nr. 11175



Aluminiumschaufel

130 g - Art.-Nr. J812
250 g - Art.-Nr. J813
575 g - Art.-Nr. 10898
2000 g - Art.-Nr. 11158
2500 g - Art.-Nr. 11020



Kunststoffschaufel

schwarz
250 ml - Art.-Nr. 11354
500 ml - Art.-Nr. 11355



Küchensieb

Ø 120 mm - Art.-Nr. 24897
Ø 160 mm - Art.-Nr. 24179
Ø 180 mm - Art.-Nr. 24898
Ø 200 mm - Art.-Nr. 24180
Ø 250 mm - Art.-Nr. 24304



Schneebesen

250 mm - Art.-Nr. 11409
300 mm - Art.-Nr. 11394
350 mm - Art.-Nr. 11395
400 mm - Art.-Nr. 11648
500 mm - Art.-Nr. 23727



Schaumlöffel

Ø 80 mm - Art.-Nr. 25969
Ø 110 mm - Art.-Nr. 11412
Ø 160 mm - Art.-Nr. 25238
Ø 180 mm - Art.-Nr. 25237



Küchenschüssel konisch

Ø 120 mm / 0,4 Liter
Art.-Nr. 24303
Ø 140 mm / 0,7 Liter
Art.-Nr. 23506
Ø 160 mm / 1 Liter
Art.-Nr. 24300

Ø 180 mm / 1,5 Liter
Art.-Nr. 23507

Ø 200 mm / 2 Liter
Art.-Nr. 12375

Ø 240 mm / 3,5 Liter
Art.-Nr. 12374

Ø 310 mm / 5,5 Liter
Art.-Nr. 24301

Ø 320 mm / 8 Liter
Art.-Nr. 12373

Ø 360 mm / 12 Liter
Art.-Nr. 23508



Schöpflöffel Edelstahl

Ø 50 mm / 0,05 Liter
Art.-Nr. 11689
Ø 70 mm / 0,09 Liter
Art.-Nr. 20762
Ø 80 mm / 0,125 Liter
Art.-Nr. 11608
Ø 90 mm / 0,2 Liter
Art.-Nr. 11635
Ø 100 mm / 0,25 Liter
Art.-Nr. 26293
Ø 120 mm / 0,5 Liter
Art.-Nr. 11368
Ø 140 mm / 0,75 Liter
Art.-Nr. 11430
Ø 160 mm / 1,0 Liter
Art.-Nr. 11419



Dosierspender
Dispenser aus Kunststoff,
Deckel aus Edelstahl,
einfach zu reinigen
Art.-Nr. 19272



Geflügelschere Dick
Länge 250 mm
Art.-Nr. 11063

Geflügelschere Giesser
Länge 230 mm
Art.-Nr. 11191



Fischschere Giesser
komplett aus Edelstahl
Art.-Nr. 23579

mit schwarzem Griff
Art.-Nr. 11126



Austernöffner Giesser
Länge 160 mm
mit schwarzem
Kunststoffgriff
Art.-Nr. 23675



Fischgrätenzange Giesser
komplett aus Edelstahl
Art.-Nr. 23676



**Fischgrätenpinzette
Giesser**
Länge 135 mm
komplett aus Edelstahl
Art.-Nr. 23677



Fischschupper Giesser
Länge 315 mm
Art.-Nr. 23744



Zangendosenöffner
aus rostfreiem Edelstahl
und Kunststoff,
spülmaschinengeeignet
Art.-Nr. 11644



**Brateneinstech-
Thermometer**
Messbereich 0 - 110 °C,
spülmaschinen-geeignet
Art.-Nr. 10655



Tischdosenöffner
öffnet Dosen bis 35 cm
Höhe, für die Montage am
Tisch geeignet
Art.-Nr. 10879



**Schneidbrett farbig
mit Gummifüßen**

Maße 500 x 300 x 15 mm

Farbe blau

Art.-Nr. 25975

Farbe gelb

Art.-Nr. 12477

Farbe grün

Art.-Nr. 25096

Farbe rot

Art.-Nr. 25771

Farbe schwarz

Art.-Nr. 25095

Farbe weiß

Art.-Nr. 25606



**Schneidbrett weiß
mit Gummifüßen**

400 x 250 x 20 mm

Art.-Nr. 12500

450 x 300 x 30 mm

Art.-Nr. 12478

500 x 250 x 30 mm

Art.-Nr. 23330

500 x 300 x 15 mm

Art.-Nr. 25606

500 x 400 x 20 mm

Art.-Nr. 25614

600 x 300 x 20 mm

Art.-Nr. 12502

600 x 400 x 20 mm

Art.-Nr. 23331

800 x 600 x 30 mm

Art.-Nr. 12546

**Schneidbrett weiß
ohne Gummifüße**
(Tischeinlage)

500 x 300 x 30 mm

Art.-Nr. 12510

600 x 300 x 50 mm

Art.-Nr. 12336

900 x 400 x 30 mm

Art.-Nr. 25581

930 x 400 x 50 mm

Art.-Nr. 18686

1000 x 250 x 30 mm

Art.-Nr. 12324

1000 x 400 x 30 mm

Art.-Nr. 12513

1500 x 300 x 30 mm

Art.-Nr. 12540



Schneidbrett mit Saftrille
rot, mit Gummifüßen

Maße 500 x 300 x 15 mm

Art.-Nr. 25097

Maße GN 1/1

Art.-Nr. GN337

Maße 600 x 300 x 20 mm

Art.-Nr. 11317-r

Maße 600 x 400 x 20 mm

Art.-Nr. 17765



Schneidbrett mit Saftrille
weiß, mit Gummifüßen

Maße 500 x 300 x 20 mm

Art.-Nr. 11318

Maße GN 1/1

Art.-Nr. GN332

Maße 600 x 400 x 20 mm

Art.-Nr. 25214

Wir liefern
Schneidbretter aus
Kunststoff gern nach
Ihren Wünschen.

Ob in einer anderen
Farbe oder Form,
mit Nut oder Rille -
sprechen Sie uns an!



<p>GN-Behälter 1/1 Maße 530 x 325 mm in der Höhe 20 mm - Art.-Nr. 12047 40 mm - Art.-Nr. 11863 65 mm - Art.-Nr. 11895 100 mm - Art.-Nr. 11898 150 mm - Art.-Nr. 12055 200 mm - Art.-Nr. 23143</p>	<p>GN-Behälter 1/2 Maße 325 x 265 mm in der Höhe 20 mm - Art.-Nr. 19101 40 mm - Art.-Nr. 12330 65 mm - Art.-Nr. 11817 100 mm - Art.-Nr. 11839 150 mm - Art.-Nr. 11857 200 mm - Art.-Nr. 12103</p>	<p>GN-Behälter 1/3 Maße 325 x 176 mm in der Höhe 20 mm - Art.-Nr. 19100 40 mm - Art.-Nr. 12384 65 mm - Art.-Nr. 11900 100 mm - Art.-Nr. 11899 150 mm - Art.-Nr. 11769 200 mm - Art.-Nr. 24757</p>
<p>GN-Behälter 1/4 Maße 265 x 162 mm in der Höhe 20 mm - Art.-Nr. 24482 65 mm - Art.-Nr. 12356 100 mm - Art.-Nr. 12402 150 mm - Art.-Nr. 12403 200 mm - Art.-Nr. 24758</p>	<p>GN-Behälter 1/6 Maße 176 x 162 mm in der Höhe 65 mm - Art.-Nr. 21626 100 mm - Art.-Nr. 12229 150 mm - Art.-Nr. 12260 200 mm - Art.-Nr. 23596</p>	<p>Deckel für GN-Behälter mit Löffeleinschnitt GN 1/1 - Art.-Nr. 17762 GN 1/2 - Art.-Nr. 12035 GN 1/3 - Art.-Nr. 24626 GN 1/4 - Art.-Nr. 24727 GN 1/6 - Art.-Nr. 22631 GN 1/9 - Art.-Nr. 11888 GN 2/3 - Art.-Nr. 25707</p>
<p>GN-Behälter 1/9 Maße 176 x 108 mm in der Höhe 65 mm - Art.-Nr. 12162 100 mm - Art.-Nr. 12157 150 mm - Art.-Nr. 11821</p>	<p>GN-Behälter 2/3 Maße 354 x 325 mm in der Höhe 20 mm - Art.-Nr. 12050 65 mm - Art.-Nr. 13258 100 mm - Art.-Nr. 12076 150 mm - Art.-Nr. 11820</p>	<p>Deckel für GN-Behälter ohne Löffeleinschnitt GN 1/1 - Art.-Nr. 12261 GN 1/2 - Art.-Nr. 12034 GN 1/3 - Art.-Nr. 11887 GN 1/4 - Art.-Nr. 12288 GN 1/6 - Art.-Nr. 12389 GN 1/9 - Art.-Nr. 12036 GN 2/3 - Art.-Nr. 26107</p>





Titanium-Guss-Kasserolle
 geeignet für Gasherd,
 Kochplatten und Ceranfeld

Höhe 8 cm

Ø 24 cm - Art.-Nr. 21261

Ø 28 cm - Art.-Nr. 21262

quadratisch, 8 cm hoch

26 x 26 cm - Art.-Nr. 21259

28 x 28 cm - Art.-Nr. 21260

Titanium-Guss-Kochtopf

Höhe 12 cm

Ø 24 cm - Art.-Nr. 21265

Ø 26 cm - Art.-Nr. 21266

Höhe 15 cm

Ø 28 cm - Art.-Nr. 21267



Titanium-Guss-Pfanne
 geeignet für Gasherd,
 Kochplatten und Ceranfeld

Höhe 4 cm

Ø 20 cm - Art.-Nr. 21250

Ø 24 cm - Art.-Nr. 21251

Höhe 5 cm

Ø 20 cm - Art.-Nr. 25579

Ø 24 cm - Art.-Nr. 25972

Ø 26 cm - Art.-Nr. 24749

Ø 28 cm - Art.-Nr. 21252

Ø 32 cm - Art.-Nr. 25836

Höhe 7 cm

Ø 24 cm - Art.-Nr. 21255

Ø 28 cm - Art.-Nr. 21256



Glasdeckel, backofenfest

Ø 20 cm - Art.-Nr. 21271

Ø 24 cm - Art.-Nr. 21272

Ø 26 cm - Art.-Nr. 25894

Ø 28 cm - Art.-Nr. 21273

Ø 32 cm - Art.-Nr. 21274

28 x 28 cm - Art.-Nr. 11937

Auch für Induktionskochfelder erhältlich!



Suppentopf

Ø 16 cm , Inhalt 2,8 Liter

Art.-Nr. 11912

Ø 20 cm, Inhalt 5 Liter

Art.-Nr. 11913

Ø 24 cm, Inhalt 9 Liter

Art.-Nr. 11914

Ø 28 cm , Inhalt 14,2 Liter

Art.-Nr. 11915

Ø 32 cm, Inhalt 21 Liter

Art.-Nr. 11916

Ø 36 cm, Inhalt 37 Liter

Art.-Nr. 11987

Ø 40 cm , Inhalt 50 Liter

Art.-Nr. 11976

Ø 45 cm, Inhalt 70 Liter

Art.-Nr. 11956

Ø 50 cm, Inhalt 100 Liter

Art.-Nr. 11983



Fleischtopf

Ø 16 cm , Inhalt 2,2 Liter

Art.-Nr. 11917

Ø 20 cm, Inhalt 4,2 Liter

Art.-Nr. 11918

Ø 24 cm, Inhalt 7 Liter

Art.-Nr. 11919

Ø 28 cm, Inhalt 11,5 Liter

Art.-Nr. 11920



Deckel Suppen-/Fleischtopf

Ø 16 cm - Art.-Nr. 11927

Ø 20 cm - Art.-Nr. 11928

Ø 24 cm - Art.-Nr. 11929

Ø 28 cm - Art.-Nr. 11930

Ø 32 cm - Art.-Nr. 11931

Ø 36 cm - Art.-Nr. 11988

Ø 40 cm - Art.-Nr. 11977

Ø 45 cm - Art.-Nr. 11957

Ø 50 cm - Art.-Nr. 11984

Für alle Kochfelder geeignet!



Bratennetz

Kaliber 14 - Art.-Nr. 15800
Kaliber 16 - Art.-Nr. 15766
Kaliber 18 - Art.-Nr. 15768
Kaliber 20 - Art.-Nr. 15769
Kaliber 22 - Art.-Nr. 15770
Kaliber 24 - Art.-Nr. 15771

Schinkennetz

rot/weiß
Kaliber 12 - Art.-Nr. 15772
Kaliber 14 - Art.-Nr. 15773
Kaliber 16 - Art.-Nr. 15774
Kaliber 18 - Art.-Nr. 15775
Kaliber 20 - Art.-Nr. 15776



Schinkengarn

Rolle ca. 320 m
weiß - Art.-Nr. 15785
rot/weiß - Art.-Nr. 15786



Conacordgarn

Rolle 330 m
weiß - Art.-Nr. 15758
rot/weiß - Art.-Nr. 15816

Schaschlikspieße

130 mm - Art.-Nr. 12487
200 mm - Art.-Nr. 12489
250 mm - Art.-Nr. 12491
300 mm - Art.-Nr. 12509

Rouladenspieße

spitz/spitz
Art.-Nr. 12499

Fackelspieße

Länge 400 mm / Ø 5 mm
Art.-Nr. 12597

Länge 700 mm / Ø 8 mm
Art.-Nr. 12595



Wurstgarn

einfarbig

Rolle 175 m
grau - Art.-Nr. 15792
grün - Art.-Nr. 15795
rot - Art.-Nr. 15810
blau - Art.-Nr. 15811
gelb - Art.-Nr. 15823

zweifarbig

Rolle 175 m
rot/weiß - Art.-Nr. 15794
blau/weiß - Art.-Nr. 15812
grün/weiß - Art.-Nr. 15813

geschnitten

40 cm Fäden im 1 kg Bund
grau - Art.-Nr. 15793
blau - Art.-Nr. 15788
rot - Art.-Nr. 15789



Fingerfood-Bambusspieße

90 mm - Art.-Nr. 24388
120 mm - Art.-Nr. 24386
150 mm - Art.-Nr. 25710
180 mm - Art.-Nr. 24387
200 mm - Art.-Nr. 26429
210 mm - Art.-Nr. 24598
300 mm - Art.-Nr. 24385



Tischspieße

Mini-Döner-Spieß
Ø10 cm, Höhe 16 cm
Art.-Nr. 14475



**Einzelclipmaschine
 poly-clip SCD 700**
 für alle Kunst- und Naturdärme, Beutel und Netze, aus 100% korrosionsbeständigem Edelstahl und Industriekunststoff, druckluftbetrieben, leicht zu reinigen durch glatte Oberflächen
 Art.-Nr. 13128

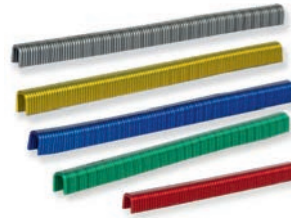

**Poly-Clipse
 S 735**
 blank - Art.-Nr. 10662
 blau - Art.-Nr. 25463
 gelb - Art.-Nr. 10663
 grün - Art.-Nr. 25462
 rot - Art.-Nr. 25464

S 740
 blank - Art.-Nr. 10664
 grün, rot, blau oder gelb
 Art.-Nr. 10665

**Poly-Clipse
 S 744**
 blank - Art.-Nr. 10666
 grün - Art.-Nr. 10667



Wurstfüller 6 Liter
 Zylinder/Grundplatte aus Edelstahl, kunststoffbeschichteter Rahmen, Füllrohre Ø 12, 18, 22, 30 mm
 Art.-Nr. 13123



Wurstfüller 9 Liter
 komplett aus Edelstahl, mit Kunststoff-Füllrohren Ø 12, 18, 22, 30 mm
 Art.-Nr. 12987



Aluminium-Rauchspieß
 Länge 1000 mm
 Dreikant
 Art.-Nr. 10718



Wurstabhängewagen
 komplett aus Edelstahl, Maße 720 x 850 x 1900 mm, 4 Etagen, 6 Rollen
 Art.-Nr. 25982



Räucherspäne Buche
 im 15 kg Sack
 fein - Art.-Nr. 12517
 mittel - Art.-Nr. 12611
 grob - Art.-Nr. 12486



S-Haken spitz/stumpf
 100/4 - Art.-Nr. 10722
 120/5 - Art.-Nr. 11352
 140/6 - Art.-Nr. 10881
 160/6 - Art.-Nr. 10723
 180/6 - Art.-Nr. 10724
 200/10 - Art.-Nr. 10725



Cevapcicipresse
 für 2 Cevapcicilängen,
 aus Kunststoff, Farbe gelb
 Art.-Nr. 20577



Hacksteakpresse
 Ø 85 mm
 aus Kunststoff, Farbe rot
 Art.-Nr. 10865



Hacksteakpresse
 aus Aluminium
 Ø 100 mm - Art.-Nr. 18366
 Ø 125 mm - Art.-Nr. 18367



Dick Handlakespritze
 Ansaugmenge 85 ml,
 leicht zu reinigen
 Art.-Nr. 10921



Wurstheber Aluminium
 27 x 19 x 77 cm
 Art.-Nr. 11276
 32 x 24 x 102 cm
 Art.-Nr. 10949
 37 x 27 x 107 cm
 Art.-Nr. 11277
 42 x 28 x 112 cm
 Art.-Nr. 10991



Lakeprober
 Messskala 0-25 Beume
 Länge 180 mm, Schutz-
 hülle als Messbecher
 verwendbar
 Art.-Nr. 10701



Rührspaten
 aus Kunststoff, weiß
 100 cm
 Art.-Nr. 10720



Knochenmehlentferner
 Länge 200 mm
 Art.-Nr. 10574



Kesselthermometer
 30 cm lang,
 Messbereich 0 - 110 °C
 Art.-Nr. 10696



Bolzenschussgerät BLITZ
 Kaliber 9 mm, zur
 Betäubung von Klein- und
 Großtieren
 Art.-Nr. 10654



**Patronen zum
 Bolzenschussgerät**
 gelb - Art.-Nr. 10716
 rot - Art.-Nr. 25406
 grün - Art.-Nr. 25405



Handsäge Wechselfix
 mit Sägeblattlänge
 40 cm - Art.-Nr. 10746
 45 cm - Art.-Nr. 10747
 50 cm - Art.-Nr. 10748



Sägeblatt für Handsäge
 für Säge Wechselfix
 40 cm - Art.-Nr. 10750
 45 cm - Art.-Nr. 10751
 50 cm - Art.-Nr. 10752



Rippenzieher
 mit weißem Griff
 Art.-Nr. 11278
 Ersatzklingen
 Art.-Nr. 11280



Messerhalter
 aus Edelstahl mit
 klappbarem Vorderteil aus
 Kunststoff, für bis zu 9
 Messer
 Art.-Nr. 11494



Pökelinjektor
 Ein- und Ausschalter, elektr. Membran-
 pumpe, Gehäuse und Haube aus Edelstahl,
 komplett mit Ansaug- und Druckschlauch,
 Ansaugfilter, Spritzpistole nickelver-
 chromt und Edelstahlpökelnadel 200/3mm,
 230 V Wechselstrom, 90 W, Druck 3,5 bar
 Art.-Nr. 24090



Messerhygiene-Box
 aus Edelstahl
 bis 4 Messer
 Art.-Nr. 11268
 bis 6 Messer
 Art.-Nr. 21738



Leberkäsform
 komplett aus Edelstahl
 300 x 140 x 90 mm
 Art.-Nr. 11794
 350 x 140 x 90 mm
 Art.-Nr. 12098



Euro-Kasten E-1

Maße 600 x 400 x 125 mm
rot - Art.-Nr. 12073-r
blau - Art.-Nr. 12073-b
grün - Art.-Nr. 14339



Euro-Kasten E-2

Maße 600 x 400 x 200 mm
rot - Art.-Nr. 11810
grün - Art.-Nr. 12074
blau - Art.-Nr. 20635



Euro-Kasten E-3

Maße 600 x 400 x 300 mm
Farbe grün, rot
Art.-Nr. 11809

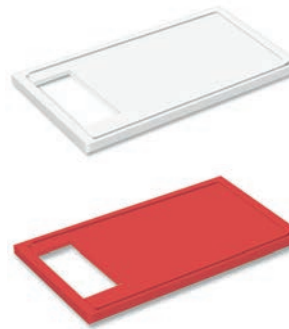

Schneidbrett für Euro-Kasten

mit Saftrille und Loch,
Maße 40 x 60 x 2 cm
weiß - Art.-Nr. 18249
rot - Art.-Nr. 18251



Rolli für Euro-Kasten

aus Kunststoff, mit 4
Rollen, Farbe rot
Art.-Nr. 20735



Rolli für Euro-Kasten

aus Edelstahl, mit 6 Rädern,
Kippmoment und Radmulde
Art.-Nr. 16944



Pökelbehälter

aus Kunststoff, mit
Edelstahlleiste, Spundloch
inkl. Verschlussstopfen und
4 Füßen, lebensmittelecht

210 Liter
Maße 790 x 605 x 680 mm
Art.-Nr. 11738 + 11847

400 Liter
Maße 940 x 730 x 830 mm
Art.-Nr. 11739 + 11847

Deckel zum Pökelbehälter

aus Kunststoff, Farbe weiß
210 Liter - Art.-Nr. 11846
400 Liter - Art.-Nr. 11892



Rolli für Euro-Kasten

aus Kunststoff, mit 4
Rollen, Farbe weiß
Art.-Nr. 13335



Fahrgestell zum Pökelbehälter

mit 4 Rollen
zum 210 Liter Behälter
Art.-Nr. 13310
zum 400 Liter Behälter
Art.-Nr. 13326



Kunststoff-Tonne
mit 2 Griffen, Farbe weiß
50 Liter - Art.-Nr. 19284
75 Liter - Art.-Nr. 11804

Deckel zur Tonne
50 Liter - Art.-Nr. 21291
75 Liter - Art.-Nr. 11850



Kunststoff-Mulde
rechteckig, lebensmittelecht
12 Liter, 440 x 320 x 155 mm
Art.-Nr. 11854

25 Liter, 610 x 440 x 150 mm
Art.-Nr. 11787

40 Liter, 640 x 420 x 180 mm
Art.-Nr. 11786



Edelstahleimer
mit Bodenreif, ohne
Maßeinteilung
10 Liter - Art.-Nr. 12066
Deckel - Art.-Nr. 12068



Rundkübel Kunststoff
Farbe weiß,
mit Muschelgriffen
65 Liter - Art.-Nr. 12460
85 Liter - Art.-Nr. 11742



Gewürzregal
komplett aus Edelstahl
Maße 1000 x 250 mm,
2 Etagen im Abstand
von 350 mm
Art.-Nr. 13321



Gewürzdose
3,9 Liter, Farbe gelb
Art.-Nr. 11872

Deckel, Farbe rot
Art.-Nr. 11873



Beistelltisch Edelstahl
mit Zwischenboden
Maße (Tiefe x Höhe)
500 x 850 mm
in der Länge
630 mm - Art.-Nr. 13411
850 mm - Art.-Nr. 13410
1100 mm - Art.-Nr. 13409



Maschinentisch Edelstahl
fahrbar, 2 Bremsrollen,
Zwischenboden
Maße 650 x 650 x 850 mm
Art.-Nr. 23316



Hocker Edelstahl
Maße 500 x 500 mm
in der Höhe
380 mm - Art.-Nr. 11341
500 mm - Art.-Nr. 10885

fahrbare Ausführung
650 mm - Art.-Nr. 11342



Stufentisch Edelstahl

Maße 1500 x 700 x 850 mm, mit Zwischenboden
Art.-Nr. 13402

Schneidbrett, weiß
Maße 1500 x 300 x 30 mm
Art.-Nr. 12540 (1 Stück)



Stufentisch Edelstahl

Maße 2000 x 900 x 850 mm, mit Zwischenrost
Art.-Nr. 23018

Schneidbrett, weiß
Maße 1000 x 400 x 30 mm
Art.-Nr. 12513 (2 Stück)



Doppelstufentisch Edelstahl

Maße 2000 x 1000 x 850 mm, mit Zwischenrost
Art.-Nr. 13438

Schneidbrett, weiß
Maße 1000 400 x 30 mm
Art.-Nr. 12513 (4 Stück)



**Thekenabräumwagen
inklusive 6 Bleche**

aus Edelstahl, Maße
840 x 600 x 1485 mm
Art.-Nr. 13419



**Thekenabräumwagen
für 12 Bleche**

aus Edelstahl, Maße
660 x 360 x 1800 mm
Art.-Nr. 22024
Blech - Art.-Nr. 22025



**Servierwagen
2 Etagen**

aus Edelstahl, Maße
900 x 600 x 950 mm
Art.-Nr. 13412



**Servierwagen
3 Etagen**

aus Edelstahl, Maße
900 x 600 x 950 mm
Art.-Nr. 13386



Kugelmengmulde Edelstahl

70 Liter, fahrbar, Schiebe-
griff, Ø innen ca. 650 mm,
Tiefe 350 mm, Gesamthöhe
800 mm
Art.-Nr. 13352

Präsentieren + Verpacken

THEKENSCHALEN UND PLATTEN

Gastronorm-Behälter ECO-Line, schwarz

aus Melamin, mit Stapelnocke, spülmaschinengeeignet



GN 1/2 - 325 x 265 mm

65 mm - Art.-Nr. 16016
100 mm - Art.-Nr. 16015



GN 1/6 - 176 x 162 mm

65 mm - Art.-Nr. 16022
100 mm - Art.-Nr. 16023



GN 1/3 - 325 x 176 mm

65 mm - Art.-Nr. 16017
100 mm - Art.-Nr. 16018



GN 2/4 - 530 x 162 mm

65 mm - Art.-Nr. 16020
100 mm - Art.-Nr. 16024



GN 1/4 - 265 x 162 mm

65 mm - Art.-Nr. 16019
100 mm - Art.-Nr. 16021



GN-Deckel Polycarbonat

GN 1/2 - Art.-Nr. 16025
GN 1/3 - Art.-Nr. 16026
GN 1/4 - Art.-Nr. 16027
GN 1/6 - Art.-Nr. 16028



Melamin-Platte schwarz

in den Größen
20 x 15 cm - Art.-Nr. 12404
27 x 21 cm - Art.-Nr. 11829
30 x 15 cm - Art.-Nr. 11802
30 x 19 cm - Art.-Nr. 11797
35 x 24 cm - Art.-Nr. 11732
42 x 28 cm - Art.-Nr. 11777



Melamin-Schale weiß

Höhe 4 cm
30 x 19 cm - Art.-Nr. 12294
35 x 24 cm - Art.-Nr. 11973

Höhe 6 cm
28 x 21 cm - Art.-Nr. 12173
42 x 28 cm - Art.-Nr. 11874



Melamin-Schale schwarz

Höhe 3 cm
29 x 16 cm - Art.-Nr. 11886

Höhe 4 cm
20 x 15 cm - Art.-Nr. 12238
30 x 19 cm - Art.-Nr. 11883
35 x 24 cm - Art.-Nr. 11796

Höhe 6 cm
28 x 21 cm - Art.-Nr. 12173
42 x 28 cm - Art.-Nr. 11874

Höhe 10 cm
35 x 24 cm - Art.-Nr. 11828



ABS-Kunststoff-Platten unempfindlich und bruchfest

ohne Rand, Höhe 2 cm
42 x 28 cm - Art.-Nr. 18328



mit Rand, Höhe 2 cm
28 x 14 cm - Art.-Nr. 18319
28 x 21 cm - Art.-Nr. 18334

mit Rand, Höhe 3 cm
80 x 30 cm - Art.-Nr. 12000



ABS-Kunststoff-Schale
unempfindlich und bruchfest
Farbe schwarz

ohne Rand, Höhe 4 cm
20 x 20 cm - Art.-Nr. 11878
26 x 20 cm - Art.-Nr. 11734
28 x 14 cm - Art.-Nr. 18335
28 x 21 cm - Art.-Nr. 11877
29 x 19 cm - Art.-Nr. 11875
40 x 26 cm - Art.-Nr. 11876
42 x 28 cm - Art.-Nr. 11813

mit Rand, Höhe 4 cm
28 x 14 cm - Art.-Nr. 11709
28 x 21 cm - Art.-Nr. 18336
28 x 28 cm - Art.-Nr. 12002
42 x 28 cm - Art.-Nr. 12003

mit Rand, Höhe 6 cm
28 x 20 cm - Art.-Nr. 11799
28 x 21 cm - Art.-Nr. 11852
40 x 28 cm - Art.-Nr. 11801
42 x 28 cm - Art.-Nr. 18321

mit Rand, Höhe 7,5 cm
21 x 21 cm - Art.-Nr. 18337



ABS-Kunststoff-Schale
unempfindlich und
bruchfest

mit Rand, Höhe 6 cm
28 x 21 cm - Art.-Nr. 11852
42 x 28 cm - Art.-Nr. 18321



Spießbrett für Schaschlik **Spießbrett schwarz**
Platte mit Breitrand Art.-Nr. 17075
42 x 21 cm
schwarz - Art.-Nr. 17073 **Preisschildhalter**
weiß - Art.-Nr. 22725 Art.-Nr. 17076

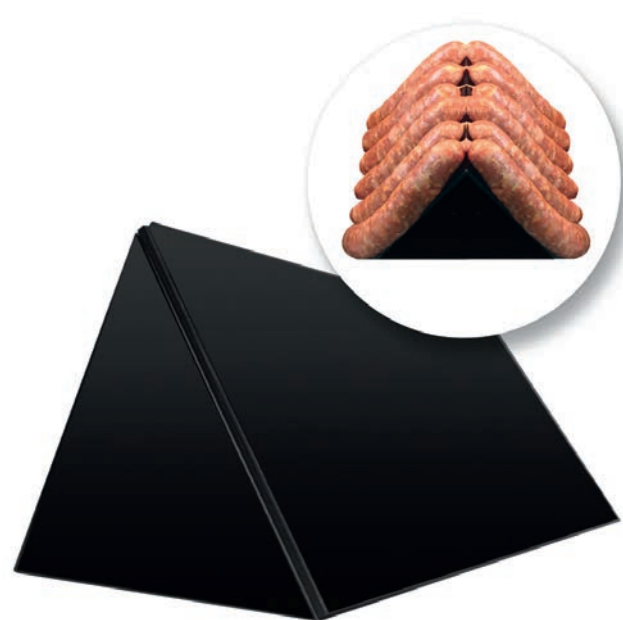

Präsentationshilfe für Bratwürstchen
aus schwarzem ABS-Kunststoff, einseitig geschlossen,
Maße 30 x 27,5 x 0,4 cm
Art.-Nr. 19098

Präsentieren + Verpacken

THEKENPRÄSENTATION

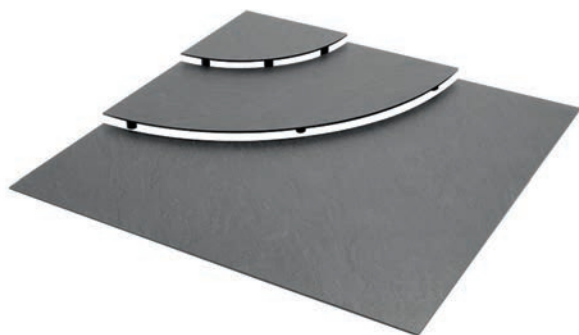

Thekenstufe "Block"

aus lebensmittelechtem Kunstschiefer, in schwarz
Maße 80 x 80 cm
Art.-Nr. 11744



Schalenset "Block"

10-teilig, aus hochwertigem Kunststoff, in den Farben
schwarz oder weiß, Maße 80 x 80 cm, Schalenhöhe 4 cm
Art.-Nr. 11743



Thekenstufe "Bogen"

aus lebensmittelechtem Kunstschiefer, in schwarz
Maße 80 x 80 cm
Art.-Nr. 11745



Schalenset "Bogen"

9-teilig, aus hochwertigem Kunststoff, in den Farben
schwarz oder weiß, Maße 80 x 80 cm, Schalenhöhe 4 cm
Art.-Nr. 11746



Thekenstufe "Quadro"

aus lebensmittelechtem Kunstschiefer, in schwarz
Maße 84 x 84 cm
Art.-Nr. 11750



Schalenset "Quadro"

10-teilig, aus hochwertigem Kunststoff, in schwarz,
Maße 84 x 84 cm, Schalenhöhe 4 cm
Art.-Nr. 11751



Anrichtungsbeispiel Schalenset "Block" variable Präsentationsmöglichkeiten

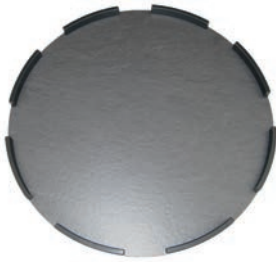

Drehplatte "Rondell"
aus lebensmittelechtem
Kunstschiefer, in schwarz,
Ø 77 cm
Art.-Nr. 11754



Schalenset "Rondell"
Ø 88 cm
10-teilig, Schalenhöhe 5 cm,
aus hochwertigem
Kunststoff, Farbe schwarz
Art.-Nr. 11993



Thekenstufe rechteckig
3 stufig, aus lebensmittel-
echtem Kunstschiefer, in
schwarz, Maße 60 x 84 cm
Art.-Nr. 11747



Schalenset "Rondell"
Ø 75 cm
Schalenhöhe 4 cm, aus
hochwertigem Kunststoff, in
den Farben schwarz oder
weiß
13-teilig - Art.-Nr. 11752
15-teilig - Art.-Nr. 11753



Kunstschieferplatte
lebensmittelecht, mit
Gummifüßen
60 x 40 cm - Art.-Nr. 26016
80 x 40 cm - Art.-Nr. 26018
80 x 50 cm - Art.-Nr. 26019



Schalenset "Rondell"
Ø 88 cm
12-teilig, Schalenhöhe 5 cm,
aus hochwertigem
Kunststoff, Farbe schwarz
Art.-Nr. 11992



Kunstschieferplatte rund
lebensmittelecht,
mit Gummifüßen
Ø 28 cm
Art.-Nr. 26021



Schieferplatten
Klarlack versiegelt, wasser-,
öl-, flüssigkeitsabweisend
GN 1/3 - Art.-Nr. CK406
GN 1/2 - Art.-Nr. DP161
GN 1/1 - Art.-Nr. DP160



Servierpfanne Edelstahl
Ø 15 cm - Art.-Nr. 12166
Ø 19 cm - Art.-Nr. 25723
Ø 28 cm - Art.-Nr. 12165
Ø 40 cm - Art.-Nr. 23732

oval
27 x 19 cm - Art.-Nr. 12225
37 x 26 cm - Art.-Nr. 26085



Stufenset Servierpfannen
6 tlg. - Ø 24 cm, 28x 28 cm,
Stufenhöhe 4 / 6 / 8 cm
Art.-Nr. 11756

8 tlg. - Ø 18 cm, 20 x 20 cm,
Stufenhöhe 4 / 6 / 8 / 10 cm
Art.-Nr. 11757



Partyplatte GN 1/1
verchromt, ziseliert
Maße 53 x 32,5 cm
Art.-Nr. 19102



Partyplatte rund
verchromt, ziseliert
Ø 35 cm
Art.-Nr. 23797



Partyplatte oval
verchromt, ziseliert
Maße 46 x 34 cm
Art.-Nr. 23798



Partyplatte rechteckig
verchromt, ziseliert
Maße 41 x 31 cm
Art.-Nr. 23799

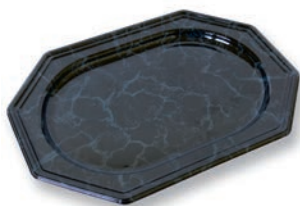

Servier-/Einwegplatte
schwarz-blau marmoriert,
aus Kunststoff
Maße 46 x 30 cm
Art.-Nr. 12057

Deckel, klar, 7 cm hoch
Art.-Nr. 12058



Servier-/Einwegplatte
schwarz-blau marmoriert,
aus Kunststoff
Maße 36 x 24 cm
Art.-Nr. 12059

Deckel, klar, 5 cm hoch
Art.-Nr. 12060



Einwegtablett oval
aus Aluminium
33 x 23 cm - Art.-Nr. 11774
45 x 30 cm - Art.-Nr. 11773



Snackwelle
komplett aus Edelstahl,
für 7 Brötchen
Maße 56 X 17 X 5 cm
Art.-Nr. 24375



Lochbleche
14 Löcher Ø 50 mm, Maße
625 x 180 x 40/60/30mm
schwarz - Art.-Nr. 21740



Lochbleche
14 Löcher Ø 50 mm, Maße
625 x 180 x 40/60/30mm
Edelstahl - Art.-Nr. 20865



Salatlöffel
kleine, runde Laffe, 24 cm
 klar - Art.-Nr. 10904
 weiß - Art.-Nr. 11031
 schwarz - Art.-Nr. 25821
große, ovale Laffe 24 cm
 weiß - Art.-Nr. 11226
große, ovale Laffe 30 cm
 schwarz - Art.-Nr. 25819
Laffe geschlitzt 24 cm
 schwarz, weiß oder klar
 Art.-Nr. 11032
schwarz, 33 cm
 gelocht oder geschlossen
 Art.-Nr. 25818



Aufschnittgabel
 gerade, Kunststoffgriff
 blau, grün, gelb, rot
 Art.-Nr. 11576
 schwarz - Art.-Nr. 10636



Fleischgabel Giesser
 Länge 16 cm, POM-Griff
 gebogen - Art.-Nr. 10883
 gerade - Art.-Nr. 11298



Gebäckzange 20 cm
 Art.-Nr. 11550
Spaghettizange 21 cm
 Art.-Nr. 11407



Zange Lurch
 mit schwarzer
 Silikonbeschichtung
 Länge 240 mm
 Art.-Nr. 24119



Mettheber
 aus Metall, mit schwarzem
 Kunststoffgriff
 Art.-Nr. 10712
 transparent,
 aus Acryl - Art.-Nr. 10713



Chafinglöffel
 Länge 31 cm
 Art.-Nr. 26325



Imbisspalette Dick
 mit schwarzem Griff
 kurz, breit, steif
 Länge 120mm
 Art.-Nr. 26024



Frischkäsespatel Giesser
 Farbe schwarz oder weiß,
 Länge 260 mm
 Art.-Nr. 11205



Kreidemarker für Tafel
abwaschbar, in den Farben
blau, gelb, grün, rot und
weiß
Schreibstärken
2-5 mm - Art.-Nr. 11026
8-15 mm - Art.-Nr. 11027



Leuchtstern "NEU"
klein - 7 x 8 cm
Art.-Nr. 21342
groß - 14 x 10,5 cm
Art.-Nr. 21899



**Leuchtstern
"Sonderangebot"**
klein - 7 x 8 cm
Art.-Nr. 15865
groß - 14 x 10,5 cm
Art.-Nr. 15847



**Leuchtstern
"Wir empfehlen"**
klein - 7 x 8 cm
Art.-Nr. 15866
groß - 14 x 10,5 cm
Art.-Nr. 15854



**Leuchtstern
"Zum Grillen"**
klein - 7 x 8 cm
Art.-Nr. 15917
groß - 14 x 10,5 cm
Art.-Nr. 15876



Salat-Dekoration
komplett aus Kunststoff
für Verkaufsthresen oder
Buffet, Länge 30 cm,
Höhe 8 cm
Art.-Nr. 15843



Heftzange Favorit
Ganzmetall
Art.-Nr. 21729
Heftklammern 24/6
Art.-Nr. 21728



Heftzange Rapid-Elju
elektropoliert, hält nicht
geheftete Klammern am
Magnet
Art.-Nr. 19997
Heftklammern 9/5
Art.-Nr. 21726



Thermorollen Kasse
58/50/12
Art.-Nr. 15192
62/50/12
Art.-Nr. 15194



WECK-Gläser

Palettenabnahme

160 ml - Ø 60 mm
Art.-Nr. 15217

1/4 Liter
Art.-Nr. 22063

1/2 Liter
Art.-Nr. 22064

Tulpenform

1/2 Liter
Art.-Nr. 25418

1 Liter
Art.-Nr. 25414

**Deckel zu 1/4
und 1/2 Liter Gläser**

Karton
Art.-Nr. 25415

Palette
Art.-Nr. 22056

Kartonverpackt

160 ml - Ø 60 mm
Art.-Nr. 22060
Deckel - Art.-Nr. 15223

1/4 Liter
Art.-Nr. 15219

1/2 Liter
Art.-Nr. 15380

Tulpenform

1/2 Liter
Art.-Nr. 22058

1 Liter
Art.-Nr. 22057

**WECK-Gummiringe
054/67 Ø 60 mm**

Pack - Art.-Nr. 22059
Karton - Art.-Nr. 15221

94 x 108 mm
Pack - Art.-Nr. 15220
Karton - Art.-Nr. 26108

WECK-Klammern
Art.-Nr. 15222

Schraubgläser ohne Deckel

200 g - Art.-Nr. 15254
300 g - Art.-Nr. 15640
400 g - Art.-Nr. 15461
580 ml - Art.-Nr. 22118
720 ml - Art.-Nr. 15462
1062 ml - Art.-Nr. 21549

**Deckel mit Griffmulde
im Beutel**

weiß - Art.-Nr. 23859
blau/weiß - Art.-Nr. 23860
rot/weiß - Art.-Nr. 23861
grün/weiß - Art.-Nr. 23862

im Karton

weiß - Art.-Nr. 15241
blau/weiß - Art.-Nr. 15591
rot/weiß - Art.-Nr. 15592
grün/weiß - Art.-Nr. 15614
gold - Art.-Nr. 26360
dunkelrot - Art.-Nr. 23858
schwarz - Art.-Nr. 25595
dunkelgrün - Art.-Nr. 25712
blau - Art.-Nr. 26017



Präsentieren + Verpacken

VAKUUMBEUTEL

Vakuumbbeutel

für Kammergeräte, Siegelrand, Stärke 90 µ

100 x 250 mm Art.-Nr. 15318	200 x 300 mm Art.-Nr. 15336	300 x 400 mm Art.-Nr. 15351
100 x 300 mm Art.-Nr. 15578	200 x 360 mm Art.-Nr. 15560	300 x 430 mm Art.-Nr. 15352
130 x 300 mm Art.-Nr. 15321	200 x 400 mm Art.-Nr. 15337	300 x 500 mm Art.-Nr. 15353
150 x 200 mm Art.-Nr. 15323	200 x 600 mm Art.-Nr. 15516	340 x 360 mm Art.-Nr. 15355
150 x 260 mm Art.-Nr. 15324	220 x 330 mm Art.-Nr. 15338	360 x 465 mm Art.-Nr. 15356
150 x 300 mm Art.-Nr. 15325	220 x 350 mm Art.-Nr. 15339	400 x 500 mm Art.-Nr. 15362
150 x 360 mm Art.-Nr. 15326	250 x 280 mm Art.-Nr. 15341	400 x 600 mm Art.-Nr. 15357
165 x 220 mm Art.-Nr. 15327	250 x 400 mm Art.-Nr. 15342	
170 x 260 mm Art.-Nr. 15328	255 x 350 mm Art.-Nr. 15343	
180 x 240 mm Art.-Nr. 15655	260 x 440 mm Art.-Nr. 15345	
180 x 280 mm Art.-Nr. 15330	300 x 300 mm Art.-Nr. 15350	
200 x 270 mm Art.-Nr. 15334		



Vakuumbbeutel rot kariert

130 x 260 mm
Art.-Nr. 26343

150 x 250 mm
Art.-Nr. 26344

165 x 210 mm
Art.-Nr. 26345

180 x 240 mm
Art.-Nr. 26346-r

200 x 290 mm
Art.-Nr. 15375-r

210 x 260 mm
Art.-Nr. 26348



Vakuumbbeutel grün kariert

180 x 240 mm
Art.-Nr. 26346-gr

200 x 290 mm
Art.-Nr. 15375-gr



Vakuumbbeutel blau kariert

180 x 240 mm
Art.-Nr. 26346-b



Vakuumierschlauch mit Struktur

20 x 600 cm - Art.-Nr. 24171
30 x 600 cm - Art.-Nr. 24172
40 x 1000 cm - Art.-Nr. 24176

Vakuumfrischhaltebeutel mit Struktur

16 x 23 cm - Art.-Nr. 24160
20 x 30 cm - Art.-Nr. 24165
20 x 40 cm - Art.-Nr. 24166
25 x 35 cm - Art.-Nr. 24169
25 x 40 cm - Art.-Nr. 24170
30 x 40 cm - Art.-Nr. 24167
30 x 50 cm - Art.-Nr. 24168
40 x 60 cm - Art.-Nr. 24164



Vakuumbeutel

mit Grillmotiv "Spezialitäten zum Grillen & Braten"
200 x 330 mm
Art.-Nr. 21025



Vakuumbeutel

mit Grillmotiv "Heiße Wochen für Würstchen & Co."
200 x 330 mm
Art.-Nr. 15364



Schrumpfbeutel

12 x 25 cm - Art.-Nr. 15454
13 x 55 cm - Art.-Nr. 15300
15 x 25 cm - Art.-Nr. 20668
18 x 23 cm - Art.-Nr. 25187
18 x 40 cm - Art.-Nr. 26254
20 x 30 cm - Art.-Nr. 15400
30 x 40 cm - Art.-Nr. 15430



Vakuumbeutel

mit Aufdruck "Sauerbraten"
220 x 300 mm
Art.-Nr. 15363

ND-Beutel für Euro-Kasten transparent

650 + 450 x 650 mm
Stärke 0,010 mm
Art.-Nr. 15573

blau

650 + 450 x 650 mm
Stärke 0,010 mm
Art.-Nr. 21571



ND-Beutel milchig, lose

300 x 500 mm
Art.-Nr. 15265
400 x 600 mm
Art.-Nr. 15266
500 x 800 mm
Art.-Nr. 15267
400 x 600 mm
Art.-Nr. 15266
600 x 1000 mm
Art.-Nr. 15563

Poly-Beutel transparent, lose

200 x 300 mm
Art.-Nr. 20370
250 x 400 mm
Art.-Nr. 20371
300 x 500 mm
Art.-Nr. 20372
400 x 600 mm
Art.-Nr. 20373
500 x 800 mm
Art.-Nr. 15275

Präsentieren + Verpacken

BEUTEL UND TASCHEN



Hemdcentragetaschen

weiß
ohne Aufdruck
280 + 140 x 480 mm
Art.-Nr. 15257
205 + 105 x 350 mm
Art.-Nr. 15305
225 + 125 x 400 mm
Art.-Nr. 15309
250 + 130 x 450 mm
Art.-Nr. 15313
250 + 130 x 500 mm
Art.-Nr. 15471



Hemdcentragetaschen

weiß
mit Schweinchen-Druck
205 + 105 x 350 mm
Art.-Nr. 15304
225 + 125 x 400 mm
Art.-Nr. 15308
250 + 130 x 450 mm
Art.-Nr. 15312



Hemdcentragetaschen

mit Aufdruck rot/blau
"Qualität und Frische"
270 + 140 x 470 mm
Art.-Nr. 22767



Metzgerfaltenbeutel

Aufdruck rot/blau
"Qualität und Frische"
120 x 230 mm
Art.-Nr. 22762
160 x 280 mm
Art.-Nr. 22763
200 x 320 mm
Art.-Nr. 22764



ND-Abreißbeutel, geblockt

1-seitig rot/blau bedruckt
"Qualität und Frische"
200 x 300 + 30 mm
Art.-Nr. 22765
240 x 360 + 30 mm
Art.-Nr. 22766



Hähnchenbeutel

mit Aufdruck, 3-lagig aus
Papier, Folie, Pergament
1/2 - 105 + 60 x 240 mm
Art.-Nr. 15216
1/1 - 130 + 80 x 280 mm
Art.-Nr. 15215



Allfolin-Beutel, lose

FL2, transparent
200 x 300 mm
Stärke 18 µm
Art.-Nr. 15229



Allfolin-Beutel, geblockt

F2, transparent
200 x 300 + 30 mm
Art.-Nr. 15230
240 x 350 + 30 mm
Art.-Nr. 15231



Allfolin-Papier
180 x 240 mm - 1/16
Art.-Nr. 15232
240 x 360 mm - 1/8
Art.-Nr. 15233



Allfolin-Cell-Papier
240 x 360 mm - 1/8
Art.-Nr. 15630
360 x 480 mm - 1/4
Art.-Nr. 15631



Allfolin-Grip-Papier
180 x 240 mm - 1/16
Art.-Nr. 19238
240 x 360 mm - 1/8
Art.-Nr. 19239
360 x 480 mm - 1/4
Art.-Nr. 23558



Aromafrisch-Papier
240 x 360 mm - 1/8
Art.-Nr. 22761
360 x 480 mm - 1/4
Art.-Nr. 22760



Einschlagpapier rosa
375 x 500 mm - 1/4
Art.-Nr. 23361
750 x 500 mm - 1/2
Art.-Nr. 23363



PP-Glas
180 x 240 mm - 1/16
Art.-Nr. 15224
240 x 360 mm - 1/8
Art.-Nr. 15226



**Frischhaltefolie PVC
für Frischfleisch und Obst**
Rolle 300 m
30 cm - Art.-Nr. 15243
45 cm - Art.-Nr. 15244
60 cm - Art.-Nr. 15245



Aluminiumfolie
30 cm / 150 m
Art.-Nr. 15234
45 cm / 150 m
Art.-Nr. 15235
60 cm / 100 m
Art.-Nr. 15236



**Frischhaltefolie PE
für Wurst und Fetthaltiges**
Rolle 300 m
30 cm - Art.-Nr. 15413
45 cm - Art.-Nr. 15408

Präsentieren + Verpacken

ALUMINIUMFORMEN



Folienspender Wrapmaster für Freshmate-Folie

schneidet problemlos Alu- oder Frischhaltefolie, robust und leicht zu reinigen

für 30 cm Rollen

Art.-Nr. 19071

für 45 cm Rollen

Art.-Nr. 19072



Freshmate-Folie

für Wrapmaster-Geräte

30 cm - Art.-Nr. 19075

45 cm - Art.-Nr. 19076

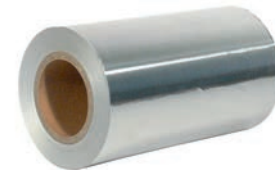

Alu-Peel-Bedeckungsfolie

für Menüversiegelung

IP 245, Breite 245 mm,

Länge 250 m, Stärke 29 µm

Art.-Nr. 22184



Alu-Einsatz

GN 1/1 - Höhe

38 mm - Art.-Nr. 11717

80 mm - Art.-Nr. 11789

GN 1/2 - Höhe

43 mm - Art.-Nr. 11822

60 mm - Art.-Nr. 22596

geteilte Aluformen

Maßangaben

Länge x Breite x Höhe

2-geteilt

830 ml, 22,5 x 17,5 x 3 cm

Art.-Nr. 11824

1020 ml, 23 x 17,5 x 4 cm

Art.-Nr. 11995

3-geteilt

800 ml, 22,5 x 17,5 x 3 cm

Art.-Nr. 11825

960 ml, 22,5 x 17,5 x 4 cm

Art.-Nr. 12109



Aluformen

Maßangaben

Länge x Breite x Höhe

330 ml, 12 x 8 x 5 cm

Art.-Nr. 11776

450 ml, 14,5 x 12 x 5 cm

Art.-Nr. 11823

550 ml,
14,5 x 10,5 x 4,5 cm

Art.-Nr. 19693

624 ml, 19 x 14 x 4 cm

Art.-Nr. 11845

640 ml, 20 x 9,5 x 5,5 cm

Art.-Nr. 11788

650 ml,
22,5 x 13,5 x 4,5 cm

Art.-Nr. 12054

690 ml, 26 x 19 x 2 cm

Art.-Nr. 12457

861 ml, 22 x 15,5 x 5 cm

Art.-Nr. 11781

870 ml, 23 x 10 x 6 cm

Art.-Nr. 19287

930 ml, 22,5 x 17,5 x 3 cm

Art.-Nr. 11792

935 ml, 18,5 x 13,5 x 6 cm

Art.-Nr. 11800

1090 ml, 23 x 10,5 x 6 cm

Art.-Nr. 11718

1150 ml, 22,5 x 17,5 x 4 cm

Art.-Nr. 12094

1640 ml, 24,5 x 13 x 7 cm

Art.-Nr. 11969

2270 ml, 30 x 11,5 x 9 cm

Art.-Nr. 11716

2730 ml, 31,5 x 17 x 9 cm

Art.-Nr. 11816

für Pizza

26 x 16 x 1 cm

Art.-Nr. 11720



Schinkenröllchenform HF-7

Art.-Nr.15294
Deckblatt - Art.-Nr. 15239

Sülzkotelettform HF-1

Art.-Nr. 15302
Deckblatt - Art.-Nr. 15240



Feinkostbecher

mit Deckel, transparent
125 ml - Art.-Nr. 15287
250 ml - Art.-Nr. 15286
500 ml - Art.-Nr. 15289



Rechteckbecher RE-180 ohne Deckel

500 ml - Art.-Nr. 25279
750 ml - Art.-Nr. 15715
1000 ml - Art.-Nr. 23452
1500 ml - Art.-Nr. 25660
2000 ml - Art.-Nr. 21841

Deckel - Art.-Nr. 15711



Feinkostbecher sechseckig

mit Deckel, transparent
375 g - Art.-Nr. 24409
500 g - Art.-Nr. 15664
750 g - Art.-Nr. 21929
1000 g - Art.-Nr. 15694

Rechteckbecher mit Deckel

geriffelt, transparent
125 g - Art.-Nr. 15276
200 g - Art.-Nr. 15277
250 g - Art.-Nr. 15278
500 g - Art.-Nr. 15282

Rechteckbecher 108 x 82 mm, ohne Deckel

125 g - Art.-Nr. 15280
250 g - Art.-Nr. 15391-PS
500 g - Art.-Nr. 15283-PS

Deckel - Art.-Nr. 15393



Menüschele mit Deckel

Maße 240 x 210 x 70 mm

ungeteilt
Art.-Nr. 23915

2-geteilt
Art.-Nr. 23916

3-geteilt
Art.-Nr. 23917



Thermo-Suppenbecher

EPS geschäumt, weiß

FC-20, 550 ml
Art.-Nr. 15382

FC-32, 910 ml
Art.-Nr. 15381



Deckel für Suppenbecher

FC-20
Kunststoff, weiß
Art.-Nr. 15389



FC-32 - geschäumt, weiß
Art.-Nr. 15388

Präsentieren + Verpacken

EINWEGGESCHIRR UND BESTECK



Pappteller rund
Ø 23 cm
Art.-Nr. 15183



Pappschalen oval
9 x 14 x 3 cm
Art.-Nr. 24634
9 x 16 x 3 cm
Art.-Nr. 15182



Pappteller mit Abriss
9 x 15 cm
Art.-Nr. 24671
8 x 18 cm
Art.-Nr. 15203



Trinkbecher
mit Aufdruck, beschichtet
200 ml - Art.-Nr. 23985
300 ml - Art.-Nr. 23984
Deckel mit Trinkloch
Art.-Nr. 23986



Pommesgabeln
aus Holz
Art.-Nr. 11170



Thermobox Gastronorm

GN 1/1, schwarz
mit Deckel und Griffmulden,
stapelbar

Nutzhöhe 117 mm
Gesamthöhe 177 mm
Art.-Nr. 12142

Nutzhöhe 217 mm
Gesamthöhe 277 mm
Art.-Nr. 12144



Thermo-Future-Box

schwarz, mit Deckel
und Griffmulden,
stapelbar
Maße innen (Länge x Breite)
538 x 337 mm

Nutzhöhe 167 mm
30 Liter
Art.-Nr. 12177

Nutzhöhe 217 mm
39 Liter
Art.-Nr. 12175

Nutzhöhe 257 mm
46 Liter
Art.-Nr. 12176



Thermobox Comfort

schwarz, mit Deckel und
Griffmulden, stapelbar

GN 1/1

Nutzhöhe 115 mm
Gesamthöhe 175 mm
Art.-Nr. 20154

Nutzhöhe 165 mm
Gesamthöhe 225 mm
Art.-Nr. 20159

Nutzhöhe 215 mm
Gesamthöhe 275 mm
Art.-Nr. 20156

Nutzhöhe 250 mm
Gesamthöhe 310 mm
Art.-Nr. 20157

GN 1/2

Nutzhöhe 215 mm
Gesamthöhe 275 mm
Art.-Nr. 20160



Stapel-/Wendebox

Farbe grau, stapelbar

GN 1/1

Innenhöhe 70 mm
Art.-Nr. 12291

Innenhöhe 110 mm
Art.-Nr. 12292



für Servierplatten

Farbe grün
Maße 700 x 510 x 70 mm
Art.-Nr. 12293



Speisetransportbehälter

beheizt, Innenmaße
306 x 510 x 205 mm, max.
GN-Behälter 1/1-20 cm tief,
Bereich -20° bis +100°C
Art.-Nr. 18556



CPLA Einwegbesteck
schwarz
Löffel - Art.-Nr. 21588
Gabel - Art.-Nr. 21587
Messer - Art.-Nr. 21589



CPLA Einwegbesteck
weiß
Löffel - Art.-Nr. 21591
Gabel - Art.-Nr. 21590
Messer - Art.-Nr. 21592



**Hamburger-Box
Kraftpapier**
fett- und ölbeständig, für
heiße und kalte Speisen,
kompostierbar
11,5 x 11 x 8 mm
Art.-Nr. 21678



**Pappschalen Kraftpapier
eckig**, biowachsbeschichtet,
für heiße und kalte Speisen,
kompostierbar
9 x 14 x 3 cm
Art.-Nr. 21691
13 x 17,5 x 3 cm
Art.-Nr. 21692



**Soup to Go Becher
Kraftpapier**
fett- und ölbeständig, für
heiße und kalte Speisen,
kompostierbar
350 ml - Art.-Nr. 21681
Deckel - Art.-Nr. 21684
470 ml - Art.-Nr. 21682
Deckel - Art.-Nr. 21685
765 ml - Art.-Nr. 21683
Deckel - Art.-Nr. 21686



**Pappschalen Kraftpapier
oval**, biowachsbeschichtet,
für heiße und kalte Speisen,
kompostierbar
9 x 16 x 3 cm
Art.-Nr. 21693
10,5 x 17,5 x 3 cm
Art.-Nr. 21694
11 x 19,5 x 3,2 cm
Art.-Nr. 21695
12,5 x 20,5 x 3,5 cm
Art.-Nr. 21696
15 x 23 x 2 cm
Art.-Nr. 21697



**Feinkostbecher PLA
eckig, inkl. Deckel**
für kalte Speisen,
kompostierbar
235 ml - Art.-Nr. 21635
355 ml - Art.-Nr. 21636
470 ml - Art.-Nr. 21637



**Salatschalen PLA
rund, inkl. Deckel**
für kalte Speisen,
kompostierbar
710 ml - Art.-Nr. 21602
940 ml - Art.-Nr. 21603

Präsentieren + Verpacken

NACHHALTIGE VERPACKUNGEN



Feinkostbecher PLA rund

für kalte Speisen,
kompostierbar
120 ml - Art.-Nr. 21638
Deckel - Art.-Nr. 21662
235 ml - Art.-Nr. 21639
355 ml - Art.-Nr. 21640
Deckel - Art.-Nr. 21663



Einschlagfolie PLA

transparent, 40 x 30 cm
Art.-Nr. 26750



Einschlagpapier braun

für Kaltes und Heißes
pergamentartig
43 x 33 cm
Art.-Nr. 26736
58 x 38 cm
Art.-Nr. 26737



Faltenbeutel Kraftpapier

braun, mit Aufdruck
"Lecker & Frisch"
12 + 5 x 24 cm
Art.-Nr. 26771
16 + 6 x 28 cm
Art.-Nr. 26772
20 + 7 x 32 cm
Art.-Nr. 26773



Teller Bagasse

Ø 23 cm, für heiße und kalte
Speisen, mikrowellen-
geeignet, kompostierbar
Art.-Nr. 21664



Menübox Bagasse

für heiße und kalte Speisen,
mikrowellengeeignet,
kompostierbar,
Maße 23 x 23 x 7,5 cm
ungeteilt - Art.-Nr. 21673
3-geteilt - Art.-Nr. 21674



Maße 23 x 15 x 7,5 cm

ungeteilt - Art.-Nr. 21675
2-geteilt - Art.-Nr. 21676



Hemdchentrageaschen

kompostierbar
Größe M, 28 + 14,5 x 51 cm
Art.-Nr. 26740
Größe L, 30 + 17,5 x 59 cm
Art.-Nr. 26741





Raulwing Gas-Grillgerät Hafri-2 eventline
aus hochwertigem Edelstahl, 2-fache Edelstahl-
brenngruppen, Winkelabdeckbleche, 6 mm
starke Rundgrillroststäbe, Fettwanne,
2 Brenngruppen, Maße 485 x 530 x 245 mm
Leistung 6,2 kW
Art.-Nr. 16008



Raulwing Gas-Grillgerät Hafri-3 eventline
aus hochwertigem Edelstahl, 2-fache
Edelstahlbrenngruppen, Winkelabdeckbleche, 6
mm starke Rundgrillroststäbe, Fettwanne
3 Brenngruppen, Maße 665 x 530 x 245 mm
Leistung 9,3 kW
Art.-Nr. 16006



Stahlblechpfanne
für Geräte der eventline
Höhe 60 mm
zum Hafri-2 - Art.-Nr. 16009
zum Hafri-3 - Art.-Nr. 16010



Untergestell
für Geräte der eventline
zum Hafri-2 - Art.-Nr. 21422
zum Hafri-3 - Art.-Nr. 21555

Weiteres Zubehör,
Ersatzteile sowie
Reparaturen unserer
Gas- oder Holzkohle-
Grillgeräte können Sie
jederzeit bei uns
anfragen!



3 Brenngruppen
Maße 660 x 562 mm
Leistung 13,5 kW

Tischgerät WB-3-T-R
Art.-Nr. 15949

Standgerät WB-3-S-R
Art.-Nr. 15947



4 Brenngruppen
Maße 840 x 562 mm
Leistung 18 kW

Tischgerät WB-4-T-R
Art.-Nr. 15953

Standgerät WB-4-S-R
Art.-Nr. 15951



5 Brenngruppen
Maße 1020 x 562 mm
Leistung 22,5 kW

Tischgerät WB-5-T-R
Art.-Nr. 15957

Standgerät WB-5-S-R
Art.-Nr. 15955



6 Brenngruppen
Maße 1200 x 562 mm
Leistung 27 kW

Tischgerät WB-6-T-R
Art.-Nr. 15961

Standgerät WB-6-S-R
Art.-Nr. 15959



Raulwing Gas-Grillgeräte **profil**line

Für den stationären oder mobilen Einsatz beim Catering oder in Restaurantküchen.

Die Geräte der **profil**line sind aus hochwertigem Edelstahl gefertigt und verfügen über 3-fache Edelstahlbrenngruppen, Winkelabdeckbleche, 6 mm starke Rundstahlgrillroststäbe und einer Fettwanne.

Ob als Tisch- oder Standgerät - die Serie **profil**line ist langlebig, robust und belastbar.





Raulwing Holzkohle-Grill HV-2-1
Maße 810 x 610 x 850 mm
Art.-Nr. 15935



Raulwing Holzkohle-Grill HV-2-2
Maße 1010 x 610 x 850 mm
Art.-Nr. 15936



Hitzeschutzrahmen für blackline
zum Überstülpen
Art.-Nr. 15962



Radumbausatz für blackline
2 Lenk- und 2 Bockrollen
für fahrbare Ausführung
Art.-Nr. 15998



Raulwing Holzkohle-Grill ISO 2-2
komplett aus Edelstahl
Maße 1000 x 600 x 850 mm
Art.-Nr. 15940



Grillzange GRETA
aus bestem Buchenholz,
100% deutsche Handarbeit,
mit Griffmulde
30 cm - Art.-Nr. 23524
46 cm - Art.-Nr. 23523
60 cm - Art.-Nr. 22620



Holzkohle Buche
im 3 kg Sack
Art.-Nr. 22245
im 15 kg Sack
Art.-Nr. 22244



Raulwing Holzkohle-Grillgeräte der Serie **blackline** bestehen aus einem stabilen Stahlblechgehäuse. Die Geräte zeichnen sich durch eine solide, langlebige und praxisingerechte Konstruktion aus.

Die Hitzeregulierung erfolgt durch Höhenverstellung der Grillroste mittels seitlich angebrachtem Hebelarm. Mit herausnehmbarem Aschekasten und Holzkohlevorratsbehälter. Auf den 10 mm starken, einzeln entnehmbaren Auflagestäben lässt sich das Grillgut bequem auf dem Rost rollen statt wenden.



Reifeschrank DRY AGER® DX 1010®

mit CNS-Gehänge und LED Rückwand ohne ultraviolette Strahlung, Gehäuse aus Edelstahl, Innenmaße 138 x 54 x 56 cm, Aussenmaße 165 x 70 x 75 cm, Temperaturbereich in 0,1°C Schritten einstellbar 0°C bis +25°C, Frischluft- Aktivkohlefilter und UVC-Entkeimung, keine punktuelle Erwärmung des Fleisches, Abtauautomatik, optische und akustische Alarmmeldungen, abschliessbare Tür, Türanschlag wechselbar
 Art.-Nr. 18723

Untergestell

mattschwarz, aus stabilem pulverbeschichteten Metall
 höhenverstellbar
 Art.-Nr. 18650

Einschieberost

Art.-Nr. 12396

Etiketten mit Nylonfaden

Art.-Nr. 12397

Salzblock-Set

bestehend aus 4 Salzblöcken
 Art.-Nr. 12398

Saltair Edelstahlwanne

für bis zu 4 Salzblöcke
 Art.-Nr. 12399

Blende für Doppelgerät

inkl. Befestigungsband
 Art.-Nr. 18669

Reifeschrank DRY AGER® DX 500®

- mit Aktivkohlefilter und einer aktiven UVC-Entkeimungsbox
 - Außenmaße 90x60x61 cm (HxBxT)
 Art.-Nr. 18712

Einschieberost

Art.-Nr. 18713

Etiketten mit Nylonfaden

Art.-Nr. 12397

Salzblock-Set

bestehend aus 2 Salzblöcken
 Art.-Nr. 18716

Saltair Edelstahlwanne

für bis zu 2 Salzblöcke
 Art.-Nr. 18717





**Winterhalter UC-XL
Geschirrspülmaschine**

- Ein-Knopf-Bedienung
 - Touch-Screen, intuitive Bedienoberfläche
 - Hygiene-Tagebuch, zur Speicherung von hygienerelevanten Daten
 - integrierte Spül- und Nachspüldüsen
 - variable Druckanpassung für unterschiedliches Spülgut
 - tiefgezogener Hygienetank und Korbführung
 - einfach zu reinigender Hygiene Tankheizkörper
 - kontinuierliche Überwachung der Spülwasserqualität
 - wassersparendes Nachspülwassersystem (2,4 L/Spülgang)
 - 3 Spülprogramme mit einer Leistung von 40, 28 oder 24 Spülgängen pro Stunde
 - Drehstrommaschine 400 Volt
 - Gesamtanschlusswert 7,9 kW
 - Tankinhalt 15,3 L
 - Maße (BxTxH) 600 x 676 x 810 mm
- Art.-Nr. 24830

Eingebauter Wasserenthärter

- bis 30° dH
- Art.-Nr. 24848

CN-Unterbau, offen

- 400 mm höhenverstellbar
 - mit Einschub für 2 Körbe
- Art.-Nr. 24831

**Sauglanzen für externe Ansaugung
von Reiniger und Klarspüler**

- mit Niveauüberwachung
 - 425 mm lang
- Art.-Nr. 24840



Weitere Ausführungen und Optionen können
Sie jederzeit gern anfragen!



Rational SelfCookingCenter

- SelfCookingControl mit 7 Betriebsarten
- Kombidämpfer-Modus mit 3 Betriebsarten
- Temperaturbereich 30 - 300 °C
- prozentgenaue Feuchtigkeitsmessung, Einstellung und Regulierung
- Kerntemperaturfühler mit 6-Punktmessung
- 350 Programme mit bis zu 12 Schritten
- Beschwaden in 3 Stufen einstellbar
- 5 Luftgeschwindigkeiten



Kombidämpfer SCC 101

Kapazität 10x 1/1 GN-Behälter oder 20x 1/2 GN-Behälter, Maße 847 x 782 x 1042 mm Art.-Nr. 23999



Kombidämpfer SCC 61

Kapazität 6x 1/1 GN-Behälter oder 12x 1/2 GN-Behälter Maße 847 x 771 x 782 mm Art.-Nr. 23899



Untergestell für SCC 61/101 mit Platz für 2x 7 Einschübe für GN-Behälter 1/1 feststehend - Art.-Nr. 23900 fahrbar - Art.-Nr. 24019

Rational Kombidämpfer Zubehör

Einhängegestell SCC 61

Art.-Nr. 25869

Einhängegestell SCC 101

Art.-Nr. 25868

Brat-/Backblech GN 1/1

mit Trilax-Beschichtung Art.-Nr. 23910

CombiFry Frittierkorb

GN 1/1 - 50 mm tief Art.-Nr. 23909



CombiGrill-Rost GN 1/1

mit Trilax-Beschichtung Art.-Nr. 24029

Behälter GN 1/1

granitemailliert
20 mm tief - Art.-Nr. 26273
60 mm tief - Art.-Nr. 25896

Grill-/Pizzaplatte GN 1/1

mit Trilax-Beschichtung Art.-Nr. 23912

Weitere Bleche, Roste und Behälter auf Anfrage!

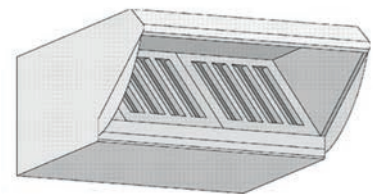

Dunstabzugshaube für SCC 61/101

Dämpfe werden abgesaugt, ohne Kondensationstechnik Art.-Nr. 26408

Kondensationshauben für SCC 61/101

Dämpfe werden gebunden und ausgeleitet

UltraVent

Art.-Nr. 23893

UltraVentPlus

Art.-Nr. 23894

Reiniger-Tabs für alle SCC

56.00.210 Art.-Nr. 23864

CareControl-Tabs

für alle SCC, die ab 09/2008 gebaut wurden
56.00.562 Art.-Nr. 23866

Klarspüler-Tabs Clean-Jet

für alle Geräte, die vor 09/2008 gebaut wurden
56.00.211 Art.-Nr. 23865



Heiße Theke
mit 3 Ablagen, Beleuchtung,
thermostatischer Steuerung,
Temperatur einstellbar
+30°C bis +90°C,
Inhalt 152 Liter,
Maße 900 x 480 x 590 mm
Art.-Nr. 25218



Kaffeemaschine
Bonamat TH-10
Art.-Nr. 11180
Isolierkanne 2,2 Liter
Art.-Nr. 11181



Currywurstschneider
für den Handbetrieb
Edelstahl, Schneidstärke
17 mm, 11 Abschnitte
Art.-Nr. 10659



Currywurstschneider
elektrisch, mit doppeltem
Schneidmesser, 230 V
Art.-Nr. 10669



Induktionstischkochfeld
Einzelplatte
Maße 355 x 290 x 70 mm,
Leistung 2 kW, 230 V
Art.-Nr. 25943
Nicht für den Dauereinsatz!



Induktionstischkochfeld
Doppelplatte
2x 10 Leistungsstufen,
Leistung 3,5 kW, 230 V
Art.-Nr. 25680
Nicht für den Dauereinsatz!



Kochfeld
Doppelplatte
aus Edelstahl, 230 V
Maße 535 x 225 x 90 mm
Art.-Nr. 13291
Nicht für den Dauereinsatz!



Multifunktionspfanne
elektrisch, mit Deckel
Ø 40 cm, Tiefe 4 cm
Art.-Nr. 19943
Ø 40 cm, Tiefe 8 cm
Art.-Nr. 25908
Nicht für den Dauereinsatz!



Einkochautomat
Temperaturregler, Inhalt
29 Liter, mit Einlegerost
mit Hahn Art.-Nr. 13266
ohne Hahn - Art.-Nr. 21932



elektrischer Suppenkessel
Temperatur einstellbar
zum Warmhalten von
Suppen und Getränken
10 Liter - Art.-Nr. 13286
13 Liter - Art.-Nr. 13287



Wurstwärmer einfach
inklusive Rost,
thermostatische Regelung
stufenlos 30-110 °C, ohne
Wasserablaufhahn,
Beckeninhalt ca. 11 L
Art.-Nr. 15988



Wurstwärmer einfach
inklusive Rost,
thermostatische Regelung
stufenlos 30-110 °C, mit
Wasserablaufhahn,
Beckeninhalt ca. 2x 11 L
Art.-Nr. 15991



Bain-Marie GN 1/1
elektrisch, mit
Wasserablaufhahn und
Temperaturregler,
230 V
Art.-Nr. 13307



Hot-Dog-Gerät
schonendes Wärmen mit
Dampf, Ø 200 mm, Höhe
355 mm, Temperaturregler
von +30 - 100 °C, 230 V
Art.-Nr. 24504



**Warmhaltegerät
Gastronorm 1/1**
komplett aus Edelstahl
inklusive GN-Behälter
1/1 - 65 mm hoch
Art.-Nr. 19133



Behälter für Brennpaste
aus Edelstahl
Art.-Nr. 11115
Brennpaste in Dosen
Art.-Nr. 10773



Chafing-Dish GN 1/1
elektrisch, mit Deckel und
Deckelhalter sowie 1/1
GN-Behälter 100 mm tief,
230 V
Art.-Nr. 22819



Elektrischer Kochkessel

komplett aus Edelstahl, Deckel stufenlos bis 90° zu öffnen, müheloses Öffnen und Schließen mittels hochwertigen Scharnieren, energiesparendes und homogenes Kochen durch Thermoölbad, mit Zeit- und Temperaturkontrolle sowie Ablasshahn 1/2", 400 V

REA-250

Fassungsvermögen 250 Liter, Leistung 13,5 kW, Innenmaße 670 x 700 x 540 mm, Außenmaße 1030 x 1070 x 1040 mm
Art.-Nr. 13044



REA-330

Fassungsvermögen 330 Liter, Leistung 18 kW, Innenmaße 900 x 700 x 540 mm, Außenmaße 1260 x 1070 x 1040 mm
Art.-Nr. 13055



Vakuumiergerät Komet Vacuboy

Kammergröße 360 x 380 x 140 mm, max. Beutelgröße 350 x 400 mm, Schweißlänge 350 mm, Pumpe 10 cbm/h, Leistung 0,7 kW, Anschluss 230 V / 50 Hz
Art.-Nr. 13132



Vakuumiergerät Komet Plusvac 20

Kammergröße 430 x 505 x 175 mm, max. Beutelgröße 400 x 500 mm, Leistung 1 kW, Schweißlänge 405 mm, Pumpe 21 cbm/h, Stromanschluss 400 V / 50 Hz
Art.-Nr. 13181



Vakuumiergerät Caso FastVac 400

mit Rollenfach für Folienrollen und integrierter Schneidvorrichtung, max. Beutelbreite 30 cm, Leistung 350 Watt, Spannung 230 V / 50 Hz
Art.-Nr. 19307



Aufschnittmaschine GRAEF Master 3310

doppelt kugelgelagertes Getriebe, mit Luftkühlsystem und Piezzo Schalbertechnik, Messer Ø 33 cm, Schnittlänge 30 cm, Schnitthöhe 22,3 cm, Schnittstärke 0-24 mm
400 Volt
Art.-Nr. 26667



Siegelgerät Frischepacker

auf kleinstem Raum einsetzbar, eine Schalenlade für 4 Schalengrößen und 17 verschiedene Schalentiefen von 20-150 mm bzw. 200-3500 ml, verpackt mit und ohne Atmosphäre in nur 5 Sekunden ohne Werkzeugwechsel, 230 Volt
Art.-Nr. 13204



Bedeckungsfolie

(FL006) PP/PET
Breite 200mm
Länge 200m
Art.-Nr. 15551



Menüverpackung

für Frischepacker, Material PP

Größe 137 x 97 mm, Höhe:

30 mm / 200 ml / GA30P
Art.-Nr. 15544

45 mm / 300 ml / GA45P
Art.-Nr. 15532

63 mm / 400 ml / GA63P
Art.-Nr. 15545

Größe 190 x 137 mm, Höhe:

20 mm / 390 ml / GA20G
Art.-Nr. 15533

38 mm / 600 ml / GA38G
Art.-Nr. 15534

50 mm / 750 ml / GA50G
Art.-Nr. 15546

72 mm / 1000 ml / GA72G
Art.-Nr. 15538

85 mm / 1500 ml / GA85G
Art.-Nr. 15554



Größe 230 x 190 mm, Höhe:

25 mm / 790 ml / GA25L
Art.-Nr. 15550

35 mm / 1140 ml / GA35L
Art.-Nr. 15549

50 mm / 1640 ml / GA50L
Art.-Nr. 15535

65 mm / 2130 ml / GA65L
Art.-Nr. 15541

Größe 260 x 190 mm, Höhe:

50 mm / 2000 ml / GA50M
Art.-Nr. 15539

65 mm / 2500 ml / GA65M
Art.-Nr. 15540

95 mm / 3500 ml / GA95M
Art.-Nr. 15536



Bedeckungsfolie

antifog

(FL017) PET/EP
Breite 195mm
Länge 250 m
Art.-Nr. 15537



Menüverpackung Papier

137 x 125 x 50 mm
410 ml / IP350
Art.-Nr. 15552

190 x 137 x 50 mm
750 ml / IP750
Art.-Nr. 15553



**Küchen-/Gewürzwaage
 Soehnle Kompakt 9203**

Wägebereich 0-5 kg,
 in 1 g Schritten
 batteriebetrieben
 Art.-Nr. 12974



**Einstechthermometer
 testo 103**

Messbereich -30 bis +220 °C,
 mit 1-zeiliger Anzeige, Fühler
 einklappbar, EN 13485
 Art.-Nr. 23731



**Kompaktwaage
 ADE HW 945-30**

Wägebereich 0-30 kg, in 1 g
 Schritten, wahlweise Netz-
 /Akkubetrieb, inkl. Akku mit
 ca. 100 Std. Betriebsdauer
 Art.-Nr. 12972



**Einstechthermometer
 testo 106-T1**

Messbereich -50 bis +230 °C
 mit spülmaschinenfester
 Schutzhülle, schnelle
 Messung, Schutzklasse IP67
 Art.-Nr. 23674



**Kleinwaage
 Soehnle 9115**

Gehäuse aus lebensmittel-
 echtem Kunststoff, Schutz-
 klasse IP 65 (staub- und
 spritzwassergeschützt) nach
 EN 60 529, LCD-Anzeige 20
 mm, Maße 295 x 210 mm,
 inkl. Netzteil



**Mini-Infrarot-Thermometer
 testo 805**

klein und handlich,
 Messbereich -25 bis +250 °C
 Schutzklasse IP65
 Art.-Nr. 21220

Wägebereich
 0-6 kg, in 1 g Schritten
 Art.-Nr. 19415

0-12 kg, in 2 g Schritten
 Art.-Nr. 19416

0-30 kg, in 5 g Schritten
 Art.-Nr. 19417



**Infrarot-Einstech-
 Thermometer testo 826-T4**

mit Einstechfühler und
 Laser, Messbereich
 -50 bis +300 °C, erfüllt alle
 HACCP-Richtlinien
 Art.-Nr. 22022



**Infrarot-Einstech-
 Thermometer Ebro TLC 730**

mit Einstechfühler und
 Laser, Messbereich -50 bis
 +350 °C, Schutzklasse IP 55,
 inklusive Werkskalibrier-
 zertifikat
 Art.-Nr. 11572

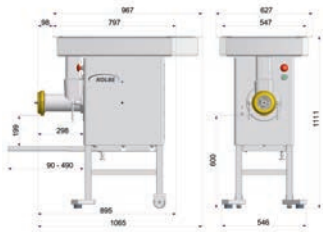

Standwolf Kolbe SW 100

fahrbar, mit Schneidsystem Enterprise E32, Spritzblech und 2 höhenverstellbaren Edelstahl-Schwingmetallfüßen, Motorleistung 2,9 kW, Förderleistung ca. 950 kg/h, 400 V
Art.-Nr. 13021

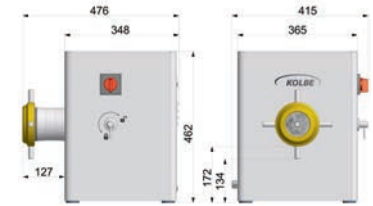

Tischwolf Kolbe LW 82

mit Schneidsystem Unger H82, 6 Liter Schüsselvolumen, Motorleistung 1,25 kW, Förderleistung 350 kg/Stunde, 400 V
Art.-Nr. 26300

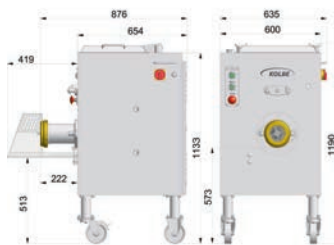

Fleischwolf mit Mischarm Kolbe MKW 32

Schneidsystem Enterprise E32, Trichtervolumen 45 Liter, Förderleistung 950 kg, Motor-Hauptantrieb 3,0 kW, Motor-Mischantrieb 0,37 kW, 400 V
Art.-Nr. 13501

Auja Klengen

Typ 30/32
Art.-Nr. 11098
Typ B
Art.-Nr. 10637
Typ C
Art.-Nr. 10638
Typ D
Art.-Nr. 10639
Typ E
Art.-Nr. 10640
Typ H
Art.-Nr. 10641

Auja Messer 3-flügelig

Typ B - Art.-Nr. 10944
Typ D - Art.-Nr. 10862
Typ H - Art.-Nr. 10863
Typ R70 - Art.-Nr. 10897

Auja Messer 4-flügelig

Typ 30/32 - Art.-Nr. 21463
Typ C - Art.-Nr. 11288
Typ D - Art.-Nr. 10966
Typ E - Art.-Nr. 10900



Fleischwolf Talsa W 82

mit Schneidsystem Unger-5, Vierfachschnitt, 10 Liter Einfüllschale, Drehstromleistung 1,1 kW, max. Verarbeitungsmenge 300-350 kg/h, 400 V
Art.-Nr. 13078

Wechselmesser Longlife Typ N

4-flügelig
Nr. 22 - Art.-Nr. 24827
Nr. 32 - Art.-Nr. 22655
Nr. 52 - Art.-Nr. 25902

Scheibe Longlife - 4 Nut

Nr. 32 / Loch-Ø 2 mm - Art.-Nr. 11224
Nr. 32 / Loch-Ø 3 mm - Art.-Nr. 25822
Nr. 32 / Loch-Ø 4,5 mm - Art.-Nr. 11349
Nr. 32 / Loch-Ø 6 mm - Art.-Nr. 11223
Nr. 32 / Loch-Ø 7,8 mm - Art.-Nr. 11348
Nr. 52 / Loch-Ø 3 mm - Art.-Nr. 11500

Geräte + Maschinen

KNOCHENBANDSÄGEN

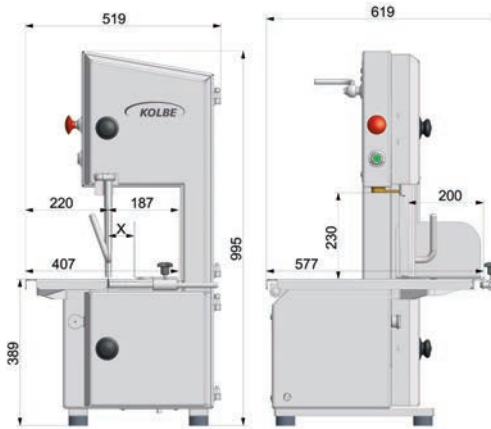

Knochenbandsäge Kolbe K220

fester Tisch, Portionieranschlag, Druckknopfschaltung, 4 höhenverstellbare Edelstahl-Schwingmetalfüße, für Sägeblatt 1820 x 16 mm, 400 V

Art.-Nr. 19699 (auch als Rechtsausleger erhältlich)

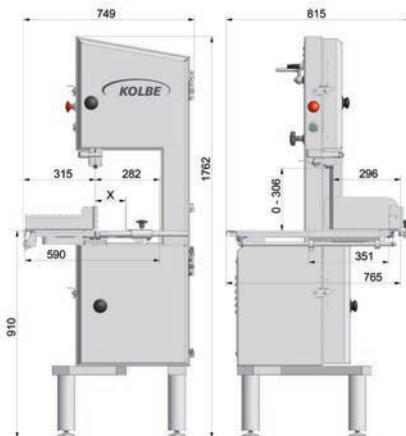

Knochenbandsäge Kolbe K330

fester Tisch, Portionieranschlag, Druckknopfschaltung, 4 höhenverstellbare Edelstahl-Schwingmetalfüße, für Sägeblatt 2490 x 16 mm, 400 V

Art.-Nr. 10505 (auch als Rechtsausleger erhältlich)

Bandsägeblätter

1600 x 15 mm / FK20 - Art.-Nr. 10644

1670 x 15 mm / FK22 - Art.-Nr. 10645

1750 x 15 mm / K200 - Art.-Nr. 10646

1750 x 20 mm / MKB547 - Art.-Nr. 10647

1760 x 16 mm / FK23 - Art.-Nr. 11358

1820 x 16 mm / K220 - Art.-Nr. 11499

2170 x 16 mm - Art.-Nr. 20709

2315 x 16 mm / MKB554 - Art.-Nr. 10907

2315 x 20 mm / MKB551 - Art.-Nr. 10649

2430 x 16 mm / FK30/31/32 - Art.-Nr. 10642

2490 x 16 mm / K310/330 - Art.-Nr. 10650





Kleinmenger Westfalia KM 70

platzsparend, mit zentralem Wasserablauf zur optimalen Reinigung, Wassergehalt 70 L, Dauerwurstmasse 35 kg, Brühwurstmasse 55 kg, Motorleistung 0,6 kW, 400 V
Art.-Nr. 13083



Fleischmürber Edertal FM 35

robust und leistungsstark, komplett aus Edelstahl, Maße 510 x 235 x 500 mm, Kapazität 140 U/min, Motorleistung 230 Volt / 600 Watt
Art.-Nr. 12995



Mengmaschine Talsa Mix 65P

fahrbar, mit motorbetriebener 65 L Schüssel, patentiertes, zweiarmiges Mischwerkzeug, Schüsselabdeckung mit 4 Einfüllöffnungen, Mischarmgeschwindigkeit 47 rpm, Schüsselgeschwindigkeit 14 rpm, Leistung kW 0,25/0,50
Art.-Nr. 13178



Walzeinsatz für Frischfleisch

aus Edelstahl, mit glatten, stumpfen Messern
Art.-Nr. 13186



Streifenschneider

aus Edelstahl, Streifenbreite 4,8 mm
Art.-Nr.: 13189



Vlieshandtücher vispo
Iweiß, Maße 28 x 36 cm
Art.-Nr. 15205



Falhandtücher ZZ-Falz
naturfarben, recycled,
1-lagig, für H3-
Handtuchsystem
Art.-Nr. 19959



**Mehrzweckpapier-
Wischtücher Tork M1**
Innenabrollung, weiß
Breite 21,5 cm, Länge 120 m
Art.-Nr. 24464



**Rollenhandtuch
Tork Matic H1**
grün, 2-lagig,
Breite 21 cm, Länge 150 m
Art.-Nr. 24463



Seifenspender
aus Aluminium mit 2
Weithalsflaschen 1000 ml
sowie Schilder "Seife" und
"Desinfektion"
Art.-Nr. 10532



**Mehrzweckpapier-
Wischtücher Tork W1**
2-lagig, perforiert,
Breite 34 cm, Länge 340 m
Art.-Nr. 19598



**Spender Innenabrollung
Tork M1 Mini**
weiß, Kunststoff
Höhe 32 cm, Breite 17 cm
Art.-Nr. 15170



Papierhandtuchrolle Edifort
Innenabrollung, 1-lagig,
unperforiert, weiß
Mini - 120 m Rolle
Art.-Nr. 15190
Plus - 275 m Rolle
Art.-Nr. 15189



**Spender Innenabrollung
Tork M2**
weiß, Kunststoff
Höhe 36 cm, Breite 24 cm
Art.-Nr. 15168



Reinigungstücher Tork W4

1-lagig, aus Vlies,
Maße 38 x 43 cm
weiß - Art.-Nr. 26583
blau - Art.-Nr. 26584



**Spender Tork für
Reinigungstücher W4**

weiß/türkis, schlagfest,
abschließbar
Art.-Nr. 15188



Toilettenpapier

perforiert, weiß
2-lagig - Art.-Nr. 10133
3-lagig - Art.-Nr. 23366



**Toilettenpapier
Tork-Mini-Jumbo**

weich, 2-lagig,
Breite 10 cm, Länge 170 m
Art.-Nr. 10308



Servietten Tork

Xpressnapp N4

1-lagig, hochweiß,
Maße 21,6 x 33 cm,
Art.-Nr. 26580

Lunchservietten

weiß, 2-lagig
1/8 Kopffalz - 33 x 33 cm
Art.-Nr. 20585

1/4 Falz - 30 x 30 cm
Art.-Nr. 22294

Universalservietten

weiß, 1-lagig
1/4 Falz - 33 x 33 cm
Art.-Nr. 20589



**Spender Tork für Toiletten-
papier Mini-Jumbo T2**

Farbe weiß, Kunststoff
Art.-Nr. 10607



**Serviettenspender
Tork Front für N4 System**

Farbe grau, Kunststoff
Art.-Nr. 26581



**Serviettenspender
Tork Top für N4 System**

Farbe grau, Kunststoff
Art.-Nr. 26660



**Spülmaschinenreiniger
CL-P65**

für gewerbliche Spül-
maschinen, mit Chlor
Art.-Nr. 12435



**Spülmittel-Konzentrat
Deliclean P1**

entfernt Fette, Öle und
Schmutz, haut- und
umweltschonend
Art.-Nr. 10443



**Allzweckreiniger
Deliclean Limonenmeister**

aus anionischen Tensiden
und Orangerterpenen,
rückfettend
Art.-Nr. 12434



Händereiniger P78

pH-neutral eingestellt,
alkali- und seifenfrei, wirkt
rückfettend und pflegend
Art.-Nr. 19044



**Desinfektions-
Schaumreiniger Deliclean**

mit Aktivchlor, zur Reinigung
der lebensmittelver-
arbeitenden Bereiche
Art.-Nr. 10466



**Universalreiniger
Ernst Superfit**

Konzentrat, zur Reinigung
von Fett und
Verschmutzungen
Art.-Nr. 10472



**Desinfektion
Delisept QAV P80**

Flächendesinfektion für
den Lebensmittelbereich
Art.-Nr. 10299



**Rauchharzentferner P10
Deliclean**

Doppelkonzentrat, zur
Reinigung von Kochanlagen
Art.-Nr. 10513



Spezialentkalker sauer P70

Entkalkungsmittel, auch
für Durchlaufwaschanlagen,
Conti-Kochanlagen
Art.-Nr. 10341



Regenerierungssalz

für Wasserenthärter
Art.-Nr. 10490



Pflegeöl Ballistol
 Sprühdose, Pflege und Korrosionsschutz für den Lebensmittelbereich
 Art.-Nr. 10449



Pflegeöl dag 530
 Sprühdose, Edelstahlpflegeöl für den Lebensmittelbereich
 Art.-Nr. 10492



Abfallbehälter mit Schwingdeckel
 weiß, aus Kunststoff
 25 Liter - Art.-Nr. 11143
 50 Liter - Art.-Nr. 11081



Müllsackhalter
 komplett aus Edelstahl, robust und wetterfest
 Art.-Nr. 11078



Abfallbehälter mit Griffen und Schwingdeckel
 komplett aus Edelstahl,
 Breite 400 mm, Höhe 755 mm, Tiefe 300 mm
 Art.-Nr. 25050

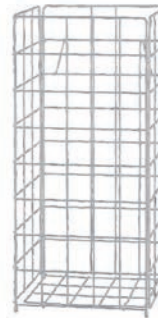

Abfallbehälter TORK
 60 Liter, aus kunststoffbeschichtetem Drahtgitter
 Art.-Nr. 12089



Abfallbehälter Tork B1
 aus Kunststoff/Metall,
 Breite 373 mm, Höhe 678 mm, Tiefe 193 mm
 Art.-Nr. 24465



Hygienematte
 zum Befüllen mit Desinfektionsflüssigkeit 8 L/m²
 60 x 90 cm
 Art.-Nr. 10700
 90 x 150 cm
 Art.-Nr. 10698



Müllbeutel blau
 700 x 1100 mm
 Art.-Nr. 15262
 600 x 800 mm
 Art.-Nr. 15530
transparent
 700 x 1100 mm
 Art.-Nr. 15629

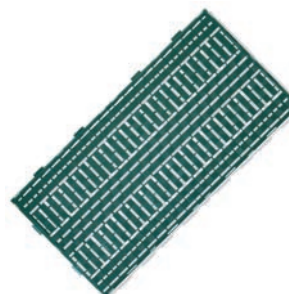

Bodenroste
 aus Kunststoff, Farbe grün,
 Maße 120 x 60 cm
 Art.-Nr. 11192



Handwaschbürste
Länge 11,5 cm
weiß - Art.-Nr. 10565-w
blau - Art.-Nr. 10565-b



Waschbürste hart
Länge 19 cm, Farbe weiß
Art.-Nr. 10561



Waschbürste hart achtform
Länge 25 cm
weiß - Art.-Nr. 10562-w
blau - Art.-Nr. 10562-b
rot - Art.-Nr. 10562-r



Abwaschbürste hart mit langem Stiel
Länge 41 cm, Farbe weiß
Art.-Nr. 10533



Abwaschbürste weich mit langem Stiel
Länge 26 cm
weiß - Art.-Nr. 10535-w
blau - Art.-Nr. 10535-b



Stielbürste hart mit kurzem Stiel
Länge 25 cm
weiß - Art.-Nr. 10534-w
blau - Art.-Nr. 10534-b



Stielbürste weich mit kurzem Stiel
Länge 25 cm, Farbe weiß
Art.-Nr. 11504



Tüllenbürste
Farbe weiß
Ø 2 cm - Art.-Nr. 10556
Ø 4 cm - Art.-Nr. 10557
Ø 5 cm - Art.-Nr. 10558
Ø 6 cm - Art.-Nr. 10559



Kuttermesserbürste
weiche Borsten,
Länge 50 cm, Farbe weiß
Art.-Nr. 10547



Wolfbürste
Ø 90 mm, Länge 43 cm,
Farbe weiß, Kunststoff
Art.-Nr. 10564



Lebensmittelpinsel
Borstenlänge 5 cm,
Farbe weiß
Art.-Nr. 21707



Mehlbesen
Länge 30 cm, weiche
Borsten, in den Farben blau,
weiß, rot oder gelb
Art.-Nr. 10560



**Besen mit langen,
harten Borsten**
Länge 30 cm, in den Farben
blau, gelb, rot, weiß
Art.-Nr. 10536



**Besen mit langen,
harten Borsten**
Länge 47 cm
weiß - Art.-Nr. 10537-w
blau - Art.-Nr. 10537-b



Besen
Länge 40 cm, vorne harte,
hinten weiche Borsten,
Farbe blau
Art.-Nr. 10594



Bodenschrubber
Länge 28 cm
weiß - Art.-Nr. 10538
blau - Art.-Nr. 23553
rot - Art.-Nr. 23622



Gummiwischer
mit Gummilippe, in den
Farben blau, rot und weiß
40 cm - Art.-Nr. 10543
50 cm - Art.-Nr. 10544
60 cm - Art.-Nr. 10545



Pad-Holder
in den Farben blau, gelb,
grün, rot und weiß
Art.-Nr. 10552
Pad , mittelhart
Art.-Nr. 10549



Kunststoffstiel
130 cm, in den Farben
weiß - Art.-Nr. 10553
blau - Art.-Nr. 23554
rot - Art.-Nr. 23623
150 cm, weiß
Art.-Nr. 10593



Aluminiumstiel
Länge 150 cm, robust und
stabil, in den Farben silber-
weiß oder silber-blau
Art.-Nr. 10568



Handfeger

Länge 34 cm, weich, Farbe blau, gelb rot und weiß
Art.-Nr. 10584

Schaufel

Maße 33 x 30 cm, Farbe blau, gelb, rot und weiß
Art.-Nr. 10611



Handwasserschieber

mit Ministiel, 29 cm,
Farbe blau, gelb, rot, weiß
Art.-Nr. 25296

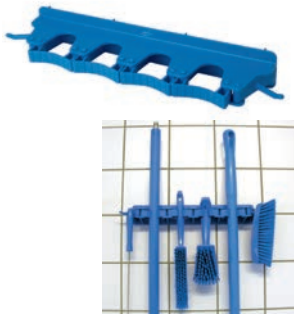

Wandhalterung

40 cm lang, für 4-6
Produkte, in den Farben
blau, gelb, rot und weiß
Art.-Nr. 10599



Hygieneeimer

12 Liter, hitzebeständig bis
+100 °C, für den
lebensmittelbereich, weiß
Art.-Nr. 25058



Reinigungsschwämme

grün-gelb
Maße 15 x 9 x 4 cm
Art.-Nr. 21160

Edelstahlschwamm

Art.-Nr. 11169



Schlauchhalterung

zur Wandmontage,
komplett aus Edelstahl
Art.-Nr. 11125

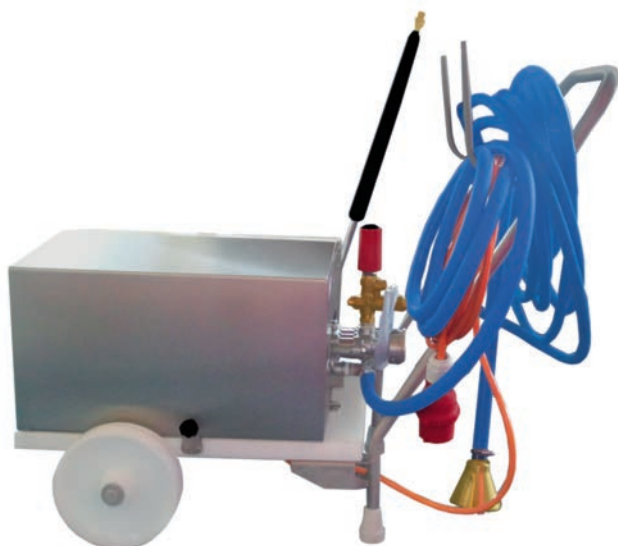

Hochdruck-Reinigungsgerät

Stork & Herrmann 60-433

mit 10 m Schlauch,
Wasserverbrauch 12 L/min, Arbeitsdruck 35 bzw. 60 bar
(kurzes/langes Spritzrohr), Motorleistung 1,5 kW,
Drehstrom
Art.-Nr. 13034



Trinkwasserschlauch
für den lebensmittelbereich
1/2" - Art.-Nr. 23691
3/4" - Art.-Nr. 23692



Strahlrohr
Messing, für Schläuche
1/2" und 3/4"
Art.-Nr. 17660



Wassersparventil
24 bar,
heißwassergeeignet bis
+50° C, für 1/2" und 3/4"
Art.-Nr. 25366



Hahnstück
Messing, für Schläuche 1/2" und 3/4"
Art.-Nr. 23582



Kupplung mit Tülle 1/2"
Messing
Art.-Nr. 23583 + 23589



Kupplung mit Tülle 3/4"
Messing
Art.-Nr. 23583 + 23590



Schlauchselle 1/2"
Edelstahl
Art.-Nr. 16892



Verbinder Stecksystem
Messing, für Schläuche 1/2" und 3/4"
Art.-Nr. 25487



Schlauchselle 3/4"
Edelstahl
Art.-Nr. 17661

Für Trinkwasserschlauch mit **WASSERSPARVENTIL**
wird folgendes benötigt:

23691 Trinkwasserschlauch 1/2"

- 1 Stück 23582 Hahnstück
- 3 Stück 23583 Kupplung 1/2"
- 3 Stück 23589 Schlauchtülle 1/2"
- 4 Stück 16892 Schlauchselle 1/2"
- 1 Stück 25487 Verbinder Stecksystem
- 1 Stück 25366 Wassersparventil

23692 Trinkwasserschlauch 3/4"

- 1 Stück 23582 Hahnstück
- 3 Stück 23583 Kupplung 3/4"
- 3 Stück 23590 Schlauchtülle 3/4"
- 4 Stück 17661 Schlauchselle 3/4"
- 1 Stück 25487 Verbinder Stecksystem
- 1 Stück 25366 Wassersparventil

Für Trinkwasserschlauch mit **STRAHLROHR**
wird folgendes benötigt:

23691 Trinkwasserschlauch 1/2"

- 1 Stück 23582 Hahnstück
- 2 Stück 23583 Kupplung 1/2"
- 2 Stück 23589 Schlauchtülle 1/2"
- 2 Stück 16892 Schlauchselle 1/2"
- 1 Stück 17660 Strahlrohr Messing

23692 Trinkwasserschlauch 3/4"

- 1 Stück 23582 Hahnstück
- 2 Stück 23583 Kupplung 3/4"
- 2 Stück 23590 Schlauchtülle 3/4"
- 2 Stück 17661 Schlauchselle 3/4"
- 1 Stück 17660 Strahlrohr Messing



Insektenvernichter Luralite

Klebefoliengerät zur Wandmontage, Wirkungsbereich ca. 25 m², mit einer 18 Watt Röhre, für den Lebensmittelbereich, Farbe weiß

Art.-Nr. 11628

Klebeeinlagen - Art.-Nr. 11696

Ersatzröhre 18 Watt - Art.-Nr. 25698

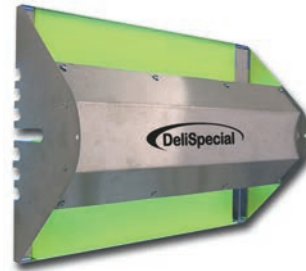

Insektenvernichter Flytrap 30

Klebefoliengerät, aus Edelstahl, zur Wand- oder Deckenmontage, Maße 47 x 18 x 35 cm, Wirkungsbereich 80 m², mit 2x 15 Watt Röhren

Art.-Nr. 11625

Klebeeinlagen - Art.-Nr. 11693

Ersatzröhre 15 Watt - Art.-Nr. 11048

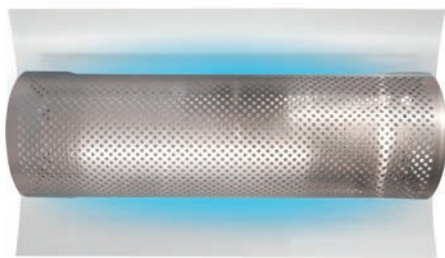

Insektenvernichter Satalite 30

mit UV-Licht und Klebefolie, Wirkungsbereich von ca. 60 m², 2x 15 Watt Röhren, zur Decken-/Wandmontage, komplett aus Aluminium

Art.-Nr. 10974

Klebeeinlagen - Art.-Nr. 11691

Ersatzröhre mit Starter 15 Watt - Art.-Nr. 11050



Insektenvernichter HALO

Klebefoliengerät, zur Decken-/Wandmontage oder freistehend, 2 bzw. 4x 15 Watt Röhren

HALO-30 für 80 m² - Art.-Nr. 11630

HALO-60 für 160 m² - Art.-Nr. 11624

Klebeeinlagen - Art.-Nr. 11692

Ersatzröhre 15 Watt - Art.-Nr. 11048

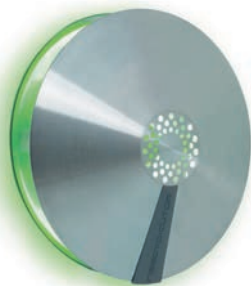

Insektenvernichter AURA

mit UV-Licht und Klebefolie, Wirkungsbereich 40 m² im 360° Winkel, mit 2 Wellenlängen für erhöhten Fangerfolg

Art.-Nr. 10975

Klebeeinlagen - Art.-Nr. 11690

Ersatzröhre - Art.-Nr. 14086



Insektenvernichter Pluszap

Stromgittergerät für den Lagerbereich, mit Auffangschale und UV-Röhren

Pluszap 16 für 40 m² - Art.-Nr. 19349

Ersatzröhre 8 Watt - Art.-Nr. 11614

Pluszap 30 für 80 m² - Art.-Nr. 19350

Ersatzröhre 15 Watt - Art.-Nr. 11048



Klipphauben
Ø 52 cm, Farbe weiß
Art.-Nr. 10115



Mundschutzmaske
2-lagig, Vlies, mit
Nasenbügel
Art.-Nr. 22750



Ärmelschoner
mit 2-seitigem Gummizug,
20 µ stark, Länge 40 cm,
Farbe weiß
Art.-Nr. 22430



Überziehschuhe
aus CPE, mit Gummizug
Maße 15 x 42 cm, Farbe blau
Art.-Nr. 10373



Einwegkittel
aus PE, mit 3 Druckknöpfen,
Einheitsgröße, 115 cm lang,
Farbe weiß
Art.-Nr. 20955



Einwegoverall
aus PP, mit Kapuze und
Reißverschluss, Farbe weiß
Art.-Nr. 10343



Besucher-Set
bestehend aus:
- 1x PE-Kittel weiß
mit Druckknöpfen
- 1x PP-Baretthaube weiß
mit Gummizug
- 1x Vlies-Mundschutz,
2-lagig
- 2x CPE-Überschuhe
Farbe blau
Art.-Nr. 10161



Einwegkittel Poligard OK-52
aus Poligard-Vlies, mit 2
Taschen und Druckknöpfen
und Hemdkragen,
Universalgröße, Farbe weiß
Art.-Nr. 20954



**Handschuhe Latex
puderfrei, natur**
in den Größen S-XL
Art.-Nr. 21384



**Handschuhe Latex
gepudert, blau**
in den Größen L-XL
Art.-Nr. 25859



**Handschuhe Nitril
puderfrei, weiß**
in den Größen S-XL
Art.-Nr. 10159



**Handschuhe Nitril ECO
puderfrei, blau**
in den Größen S-XXL
Art.-Nr. 10268



**Handschuhe Vinyl
puderfrei, weiß**
in den Größen S-XL
Art.-Nr. 25305



**Handschuhe Nitril
puderfrei, schwarz**
in den Größen S-XL
Art.-Nr. 10364



**Handschuhe Vinyl
gepudert, natur**
in den Größen S-XL
Art.-Nr. 10004



Handschuhe
für leichte Reinigungs-
arbeiten, transparent
klar - Größe M und L
Art.-Nr. 10005



Handschuhe
für leichte Reinigungs-
arbeiten, transparent
grün
Art.-Nr. 10275



Baumwollhandschuhe kurz
zum Unterziehen,
Länge 27 cm
Art.-Nr. 22874



Baumwollhandschuhe lang
zum Unterziehen,
Länge 35 cm
Art.-Nr. 10438



Baumwollhandschuhe gestrickt
Länge 26 cm
Art.-Nr. 10437



PVC-Handschuhe
mit Baumwollfutter, Länge
35 cm, Flüssigkeitsschutz
gegen mittlere Belastungen,
Farbe rotbraun, Unigröße
Art.-Nr. 10049



Arbeitshandschuhe
aus Rindvollleder,
wasserabweisend, gefüttert,
mit Schnittschutz,
Größe 10,5
Art.-Nr. 10043



Hitzeschutzhandschuhe
ca. 33 cm lang, Beschichtung
aus Nitrilkautschuk, Vlies-
Futterstoff, hitzebeständig
bis ca. 200°C
Art.-Nr. 10439



**Hitzeschutzhandschuhe
Silikon, wasserdicht**
hitzebeständig bis +300 °C,
spülmaschinentauglich,
sterilisierbar, Farbe schwarz
Art.-Nr. 10173



Gummischürze Favorit
aus gummiertem Gewebe
in schwerer Qualität, mit
Stoffbändern, Längen in
cm: 100, 105, 110, 115,
120, 125 oder 130
Art.-Nr. 10020



Gummischürze Bontex
aus gummiertem Gewebe in
schwerer Qualität, mit
elastischem Kordelver-
schluss (nachbestellbar),
Längen in cm: 105, 110, 115,
120, 125 oder 130
Art.-Nr. 10013



Latzschürze Kunststoff
für den Nassbereich, Breite
100 cm, Länge in cm: 100,
105, 110, 115, 120, 125,
130, 135 und 140
Art.-Nr. 10029



Latzschürze Textil
116 x 110 cm, Material
65% PES | 35% BW,
Farbe weiß
Art.-Nr. 10204



Jersey-Schürze
mit PU-Beschichtung, Länge
in cm: 100, 105, 110, 115,
120, 125 und 130
schwarz - Art.-Nr. 10432
rot - Art.-Nr. 10434
blau - Art.-Nr. 10436



Latzschürze Textil
75 x 100 cm,
waschbar bis 60°C,
Material 65% PES | 35% BW,
in den Farben weiß, schwarz,
marine oder rot
Art.-Nr. 10026



Kunststoffschürze
Länge 110 cm,
wasserabweisend,
weiß gestreift, rot
Art.-Nr. 10058



Kunststoffschürze
Länge 110 cm,
wasserabweisend,
weiß gestreift, blau
Art.-Nr. 10090



Einwegschürze
Stärke 60 μ ,
Maße 75 x 130 cm,
Farbe weiß
Art.-Nr. 10007



Einwegschürze
Farbe blau
18 μ - Art.-Nr. 10009
80 μ - Art.-Nr. 24583



Arbeitsklogs EziKlog
mit rutschfester Sohle und
Belüftungslöchern, maschi-
nenwaschbar, mit Riemen
Größe 36-47
Art.-Nr. 10121



Arbeitsklogs EziKlog
mit rutschfester Sohle und
Belüftungslöchern, maschi-
nenwaschbar, mit Riemen
Größe 36-47
Art.-Nr. 10122



**Arbeitsklogs Birkenstock
Super Birki**
mit Korkfußbett, Farbe
weiß, Größe 36-48
Art.-Nr. 17837



Arbeitsklogs SIKA Fusion
geschlossen, rutschfest,
atmungsaktiv, wasser-
abweisend, Farbe weiß,
Größe 37-47
Art.-Nr. 10118



**Arbeitsschuhe
SIKA Optima 2000**
zum Schüren, rutschfest,
wasserabweisend, Farbe
weiß, Größe 37-48
Art.-Nr. 18327



**Sicherheitsschuhe S2
SIKA Optimax 172201**
mit Zehenschutzkappe,
zum Schnüren, rutschfest,
Farbe weiß, Größe 37-48
Art.-Nr. 10176



**Sicherheitsklogs S2
SIKA Fusion 19476**
mit Zehenschutzkappe,
geschlossen, rutschfest,
Farbe weiß, Größe 35-48
Art.-Nr. 10120



**Sicherheitsschuhe S2
PUMA Clarity Low**
mit Kunststoffkappe, wasser-
abweisend und rutschfest,
Farbe weiß, Größe 36-47
Art.-Nr. 26464



**Sicherheitsschuhe S2
PUMA Absolute Low**
mit Kunststoffkappe, wasser-
abweisend und rutschfest,
Farbe weiß, Größe 36-47
Art.-Nr. 26653



**Sicherheitsschuhe S2
PUMA Absolute Mid, hoch**
mit Kunststoffkappe, wasser-
abweisend und rutschfest,
Farbe weiß, Größe 36-47
Art.-Nr. 10117



Sicherheitsschuhe S1P
PUMA Dakar Low
 mit Kunststoffkappe, Schaft aus Veloursleder, Farbe grau-rot, Größe 37-47
 Art.-Nr. 10102



Sicherheitsschuhe S1P
PUMA Rio Low
 mit Aluminiumkappe, aus Veloursleder, Farbe grau-blau-gelb, Größe 39-47
 Art.-Nr. 10097



Sicherheitsschuhe S3
PUMA Velocity Wns Low
 mit Stahlkappe, aus weichem Vollrindleder, Farbe schwarz, für Damen, Größe 35-42
 Art.-Nr. 10101



Sicherheitsschuhe hoch S1P
PUMA Rio Mid
 mit Aluminiumkappe, aus Veloursleder, Farbe grau-blau-gelb, Größe 39-47
 Art.-Nr. 10128



Sicherheitsschuhe S3
PUMA Daytona Low
 mit Kunststoffkappe, aus glattem Vollrindleder, Farbe schwarz-rot, Größe 37-47
 Art.-Nr. 26467

Sicherheitsklasse S1

Für den Einsatz im Trockenbereich. Erforderliche Eigenschaften des Schuhs:

- Zehenschutzkappe
- geschlossene Ferse
- antistatisch
- Energieaufnahmevermögen im Fersenbereich

Sicherheitsklasse S1P

- zusätzlich mit Durchtrittschutz

Sicherheitsklasse S2

Für den Einsatz im Nassbereich. Erforderliche Eigenschaften des Schuhs:

- Zehenschutzkappe
- geschlossene Ferse
- antistatisch
- Energieaufnahmevermögen im Fersenbereich
- wasserabweisend

Sicherheitsklasse S3

Für den Einsatz im Nassbereich. Erforderliche Eigenschaften des Schuhs:

- Zehenschutzkappe
- Durchtrittschutz
- geschlossene Ferse
- antistatisch
- Energieaufnahmevermögen im Fersenbereich
- wasserabweisend
- Profilsohle



**Arbeitsstiefel
DUNLOP Pricemaster**
rutschfest, öl-/reinigungs-
mittelbeständig, Farbe
weiß/grün, Größe 36-47
Art.-Nr. 26406



**Arbeitsstiefel
DUNLOP Acifort**
rutschfest, öl-/reinigungs-
mittelbeständig, Farbe
weiß/blau, Größe 36-49
Art.-Nr. 10030



**Arbeitsstiefel
DUNLOP MultiGrip**
rutschfest, öl-/reinigungs-
mittelbeständig, Farbe
weiß/blau, Größe 35-50
Art.-Nr. 10340



**Sicherheitsstiefel S4
DUNLOP MultiGrip safety**
Zehenschutzkappe, rutsch-
fest, säure-/ölbeständig,
Farbe weiß/blau, Gr. 36-50
Art.-Nr. 10332



**Sicherheitsstiefel S4
DUNLOP MultiGrip safety**
Zehenschutzkappe, rutsch-
fest, säure-/ölbeständig,
Farbe blau, Größe 36-50
Art.-Nr. 10331



Rosshaarsocken
aus 100% Baumwolle,
Farbe blau, Größe 37-48
Art.-Nr. 10232

Sicherheitsklasse S4

Für den Einsatz im Nass-
bereich. Erforderliche
Eigenschaften des Stiefels:

- Zehenschutzkappe
- geschlossene Ferse
- antistatisch
- Energieaufnahme-
vermögen im
Fersenbereich
- wasserfest



Metzgerstrümpfe
Vollplüsch, weiche
Innenseite, Material
70% Wolle | 30% Polyamid,
Größe 39-48
Art.-Nr. 10044



Herrenkittel

weiß, 3/4 lang, 1/1 Arm, mit Reverskragen, verdeckten Druckknöpfen sowie zwei Seiten- und einer Brustinnentasche

Material:
65% PES | 35% BW
215 g/m²

in den Größen 42-66
Art.-Nr. 10200



Fleischträgerkittel

blau-weiß gestreift, mit Kapuze, verdeckter Druckknopfleiste und einer Brusttasche

Material:
65% PES | 35% BW
290 g/m²

in den Größen 42-66
Art.-Nr. 10199



Schlachterjacke

blau-weiß gestreift, mit Umlegekragen, verdeckter Druckknopfleiste sowie einer Brust- und einer Brustinnentasche

Material:
65% PES | 35% BW
290 g/m²

in den Größen 42-66
Art.-Nr. 10198



Herrenjacke

weiß, mit Umlegekragen, weitenverstellbaren Ärmelsäumen, verdeckter Druckknopfleiste sowie einer Brustinnentasche

Material:
65% PES | 35% BW
250 g/m²

in den Größen 40-68
Art.-Nr. 10197



Damenkasack

weiß, mit Steh-/ Umlegekragen, verdeckter Druckknopfleiste, Rückenkurzgurt sowie zwei Seiteninnentaschen

Material:
65% PES | 35% BW
215 g/m²

in den Größen 34-60
Art.-Nr. 10203



Schlupfhemd
weiß, 1/4 Arm,
Lidokragen mit Druckknopf,
eine Brust- und eine
Seitentasche

Material:
65% PES | 35% BW
215 g/m²

in den Größen XS-XL
Art.-Nr. 10202



Damenhose
weiß, mit 5 Taschen,
Gürtelschlaufen,
Bundverschluss mit
Jeansknopf sowie Schlitz-
Reißverschluss

Material:
60% PES | 35% BW | 5% EOL
245 g/m²

in den Größen 32-56
Art.-Nr. 10194



Herrenhose
weiß, mit 5 Taschen,
Gürtelschlaufen,
Bundverschluss mit
Jeansknopf sowie Schlitz-
Reißverschluss

Material:
60% PES | 35% BW | 5% EOL
245 g/m²

in den Größen 42-68
Art.-Nr. 10195



Latzhose
weiß, mit verstellbaren,
elastischen Trägern, einer
Latzinnentasche und
seitlicher Dehnzone

Material:
65% PES | 35% BW
250 g/m²

in den Größen 42-68
Art.-Nr. 10196



Baseball-Cap
größenverstellbar und
waschbar bei 30°C, aus
Baumwolle, mit Metall-
verschluss, Farbe weiß,
Art.-Nr. 10417



Clubmütze
aus weißer Baumwolle,
waschbar, mit Druckknopf
und Größenverstellung
Art.-Nr. 10264



Einwegschiffchen
mit Papiereinlage und
Vlieskrone, verstellbar in
der Größe, Farbe weiß
Art.-Nr. 10095

Hygiene + Personal

ARBEITSBEKLEIDUNG



Thermoweste

Farbe weiß, mit Reißverschluss und Innentasche, kochfest bis 95 °C, Größe S-XXL
Art.-Nr. 10351



Thermojacke

Farbe weiß, mit Reißverschluss, kochfest bis 95 °C, Material 370 g/m², Größe S-XXL
Art.-Nr. 24798



Thermohose

Farbe weiß, mit Gummiband in der Taille und Rippenbündchen am Fußgelenk, Größe S-4XL
Art.-Nr. 10350

Damen	Normalgrößen																
	32	34	36	38	40	42	44	46	48	50	52	54	56	58	60	62	64
Brustumfang in cm	76	80	84	88	92	96	100	106	112	118	124	130	136	142	148	154	160
Taillenumfang in cm	60	64	68	72	76	80	84	90	96	102	108	114	120	126	132	138	144
Hüftumfang in cm	85	89	93	97	101	105	109	115	121	127	133	139	145	151	157	163	169
Ärmellänge in cm	58,5	58,5	58,5	58,5	58,5	58,5	58,5	58,5	58,5	58,5	58,5	58,5	58,5	58,5	58,5	58,5	58,5
Schrittlänge in cm	78	78	78	78	78	78	78	78	78	78	78	78	78	78	78	78	78

Herren	Normalgrößen																
	38	40	42	44	46	48	50	52	54	56	58	60	62	64	66	68	70
Brustumfang in cm	76	80	84	88	92	96	100	104	108	112	116	120	124	128	132	136	140
Taillenumfang in cm	64	68	72	76	80	84	88	92	96	100	106	112	118	124	130	136	142
Hüftumfang in cm	84	88	92	96	100	104	108	112	116	120	124	128	132	136	140	144	148
Ärmellänge in cm	57	59	61	62	63	64	65	66	67	68	69	70	71	72	73	74	75
Schrittlänge in cm	70	72	74	76	77	78	79	80	81	82	83	84	84	84	84	84	84

Unisex	Größen-Umrechnungstabelle						
	XS	S	M	L	XL	2XL	3XL
	0	1	2	3	4	5	6
Damen	34/36	38/40	42/44	46/48	50/52	54/56	58/60
Herren	40/42	44/46	48/50	52/54	56/58	60/62	64/66
Kragenweite in cm		37/38	39/40	41/42	43/44	45/46	47/48

Damen	Shirt-Größen						
	XS	S	M	L	XL	2XL	3XL
Brustumfang in cm	76-80	81-85	86-90	91-96	97-103	104-110	111-117
Taillenumfang in cm	60-64	65-69	70-74	75-80	81-87	88-94	95-100

Unisex + Herren	Shirt-Größen						
	XS	S	M	L	XL	2XL	3XL
Brustumfang in cm	82-86	87-91	92-96	97-103	104-110	111-117	118-124
Taillenumfang in cm	70-74	75-79	80-84	85-91	92-98	99-105	106-112

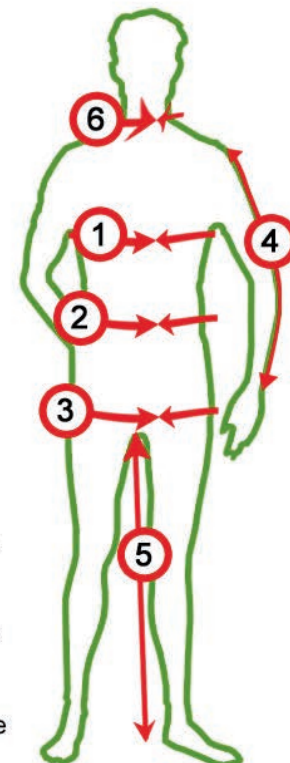

- ① Brustumfang
- ② Taillenumfang
- ③ Hüftumfang
- ④ Ärmellänge
- ⑤ Schrittlänge
- ⑥ Kragenweite



Kettenhandschuh
komplett aus Edelstahl,
mit Verschlusshaken,
Größe XXS-XL
Art.-Nr. 10309



Kettenhandschuh
mit Stulpe 7,5 cm, komplett
aus Edelstahl, mit
Verschlusshaken,
Größe XXS-XL
Art.-Nr. 10314



Kettenhandschuh
mit Stulpe 22 cm, komplett
aus Edelstahl, mit
Verschlusshaken,
Größe XXS-XL
Art.-Nr. 10221



**Handschuhspanner
für Kettenhandschuh**
aus Gummi, Farbe blau
Art.-Nr. 23376



Schnittschutzhandschuh
glasfaserfrei, maschinen-
waschbar bis 85 °C, Farbe
blau, Größe S-XL
Art.-Nr. 10054



Stechschutzhürze
mit blauer Beriemung,
Kreuzband und Bauchgurt,
Maße 55 x 80 cm
(für Personen über 1,65 m
geeignet), rückstandslos
und leicht zu reinigen,
CE-geprüft nach
europäischer Norm EN 420,
EN 1082-1 und EN 13998
Einheitsgröße
Art.-Nr. 10053

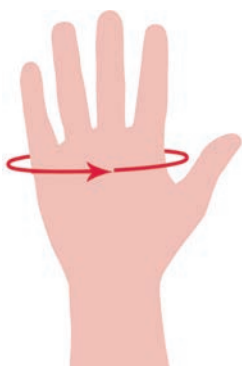

Die Handschuhgröße für
den Stechschutzhandschuh
wird ermittelt, indem Sie
den Handumfang über dem
Daumen mittels Maßband
nachmessen (siehe Bild).

Handumfang (+/- 5 mm)	Größe	Riemchenfarbe
130 mm	XXS (5 - 5,5)	braun
160 mm	XS (6 - 6,5)	grün
185 mm	S (7 - 7,5)	weiß
220 mm	M (8 - 8,5)	rot
240 mm	L (9 - 9,5)	blau
260 mm	XL (10 - 10,5)	orange



Stechschutzhürze / Bolero
Maße (L x B) 90 x 55 cm,
komplett aus Edelstahl mit
blauem Hüftgurt, leicht und
rückstandsfrei zu reinigen,
Ringdurchmesser 7,0 mm,
Drahtstärke 0,70 mm,
Leistungsklasse 2
nach DIN EN ISO 13998:2003
Einheitsgröße
Art.-Nr. 10064



Wandhalterung für Schutzbrillen
blau-schwarz, zur Wandmontage, für 1 Brille
Art.-Nr. 25884



Schutzbrille
für leichte Reinigungsarbeiten, säurebeständig für Schutzstufen 1, 7, 3 und 5, (nicht für aggressive Säuren geeignet!)
Art.-Nr. 10424



Schutzbrille
mit 6 indirekten Belüftungsventilen, mit hochwertigen antifog-Acetat Sichtscheiben, für leichte Reinigungsarbeiten
Art.-Nr. 21504



Gehörschutz Thunder T-1
Dämmung 26 db, leicht und komfortabel, Farbe schwarz-grün
Art.-Nr. 23700



Staubschutzmaske
mit Nasenbügel und Gummizug, weiß
Art.-Nr. 26207



Fingerschnellverband
wasser- und fettfest, klebt nicht auf der Haut, Rolle 3,5 cm breit, 5,5 m lang
Art.-Nr. 13698



Verbandsschrank DIN 13157-C mit Füllung
abschließbar
Art.-Nr. 11482



Augen-Sofortspülung oculav NIT DIN EN 15154-4
250 ml Sterillösung, bindet und neutralisiert Säuren oder Laugen
Haltbarkeit 3 Jahre
Art.-Nr. 11480



Ersatzfüllung für Verbandsschrank
nach DIN 13157
Art.-Nr. 11483



Wandschrank für Löschdecke
rot, Maße 30 x 30 x 13 cm
Art.-Nr. 23995



Löschdecke DIN EN 1869
Glasfasergewebe, Maße 160 x 180 cm
Art.-Nr. 23994



**Sicherheitsmesser
MERAk**

aus Kunststoff, mit auto-
matischem Klinsenrückzug,
TÜV-geprüft
Art.-Nr. 22493



**Sicherheitsmesser
MARTego**

aus Alu, mit automatischem
Klinsenrückzug, TÜV-geprüft
Art.-Nr. 22073



Ersatzklingen

zum Sicherheitsmesser
MERAk und MARTego,
im Spender
Art.-Nr. 22074



**Sicherheitsmesser
SECUNORM 175**

mit automatischem
Klinsenrückzug
Art.-Nr. 22501

Ersatzklingen
Art.-Nr. 22077



**Sicherheitsmesser
SECUMAX 320**

aus Kunststoff
Art.-Nr. 22084

Ersatzklinge
Art.-Nr. 22089



**Sicherheitsmesser
SECUMAX 150**

aus Kunststoff,
Einwegmesser
Art.-Nr. 22072



**Universalmesser
POLYCUT**

Einwegmesser aus
Kunststoff, Farbe blau
Art.-Nr. 11372



**Ringmesser
Nr. 307**

Einwegmesser aus
Kunststoff, Farbe blau,
Universalgröße
Art.-Nr. 23202

A		C		Fischgrätenpinzetten	23
Abfallbehälter	69	Cardamom	11	Fischgrätenzangen	23
Abfallbeutel	69	Cevapcicipressen	29	Fleischgabeln	39
Abreißbeutel	44	Chafing-Dishes	59	Fleischmürber	65
Allzweckmesser	19	Champignons	15	Fleischwölfe	63
Aluformen	46	Clipmaschine	28	Fliegentöter	74
Aluminiumfolie	45	Clipse	28	Frischhaltefolie	45
Aluminiumschaufeln	22	Clogs	79	Frischkäsespartel	39
Arbeitsschuhe	80-81	Clubmützen	83		
Arbeitssicherheit	86	Cumin	11	G	
Arbeitstische	33	Curry	11	Gabeln	19, 39, 50
Ärmelschoner	75	Curryketchup	15	Gas-Grillgeräte	52-54
Aufschnittgabeln	39	Currywurstschneider	58	Gastronorm-Behälter	25, 34
Aufschnittmaschinen	60			Gebäckzangen	39
Augenspülung	86	D		Geflügelscheren	23
Ausbeinmesser	16-18	Deckel für Gläser	41	Gehörschutz	86
Austernöffner	23	Dosengemüse	15	Gekrösemesser	18
		Dosenöffner	23	Gelatine	10
B		Dosierspender	23	Gerstengrütze	15
Bain-Maries	59			Gewürze	11
Bambusspieße	27	E		Gewürzpräparate	12-13
Bandsägen	64	Eiernudeln	14	Gläser	41
Bandschleifmaschinen	21	Einkochautomaten	58	Graupen	15
Baseball-Caps	83	Einkochgläser	41	Grillgewürzsalz	12
Bedeckungsfolie	46	Einpackpapier	45	Grillzangen	54
Beistelltische	33	Einwegbekleidung	75	Gummihandschuhe	76
Bekleidung	82-85	Einweghandschuhe	76	Gummischürzen	78
Berufsstiefel	81	Einwegkittel	75	Gummiwischer	71
Besen	71	Einwegplatten	38	Gyros-Gewürz	12
Beutel	43-45	Erbsen	14		
Blockmesser	16-20	Erste-Hilfe-Kästen	86	H	
Bodenroste	69	Euro-Kästen	31	Hacksteakpressen	29
Bodenschrubber	71			Haferflocken	15
Bohnen	14	F		Hafergrütze	15
Bolzenschussgeräte	30	F Plus	8	Hähnchenbeutel	44
Bratennetze	27	Fahrgestelle	31	Haken	29
Bratenthermometer	23	Faltenbeutel	51	Handfeger	72
Brathähnchengewürz	12	Falthandtücher	67	Handlakespritzen	29
Bratwurstgewürz	12	Faserdarm	9	Handsägen	30
Brennpaste	59	Feinkostbecher	47	Handschuhe	76-77
Brotmesser	20	Filzscheiben	21	Handtuchrollen	66
Buchenspäne	28	Fingerfoodspieße	27		
		Fingerschnellverbände	86		
		Fischfiliermesser	20		

Heftklammern	40	Kochkessel	60	Menger	65
Heftzangen	40	Kochmesser	20	Mengmulden	33
Heiße Theke	58	Kombidämpfer	57	Menüschalen	47
Hemdcentraetaschen	44	Kopfbedeckung	83	Messer	16
Hitzeschutzhandschuhe	77	Koriander	11	Messerschärfer	21
Hochdruckreiniger	72	Kranzdärme	6	Mettheber	39
Hocker	32	Kranzhülle	7	Mitteldärme	6
Holzkohle	54	Krausen	6	Müllbeutel	69
Holzkohle-Grillgeräte	54	Kräuter	11	Mülleimer	69
Hosen	83	Kreidemarker	40	Multipfannen	58
Hot-Dog-Geräte	59	Küchenschüsseln	22	Mundschutzmaske	75
Hukki	9	Küchensiebe	22	Mürber	65
Hygienematten	69	Kugelmengmulden	33	Muskatnuss	11
I		Kümmel	11	Naturdärme	6
Imbisspalette	39	Kunstdärme	7-9	N	
Induktionskochfelder	58	Kunstschieferplatten	37	ND-Beutel	43
Ingwer	11	Kunststoffbesteck	50	Nelken	11
Insektenvernichter	74	Kunststoffplatten	40-41	Nudeln	14
J		Kunststoffschalen	36-37	P	
Jacken	82	Kunststoffschaufeln	22	Papiertücher	66
K		Kutterhilfe	10	Pappschalen	54
Kaffeemaschinen	58	L		Pfannen	26
Kartonmesser	87	Ladenspalter	20	Pfeffer	11
Käsemesser	19	Ladenwölfe	63	Piment	11
Kästen	31	Lakeprober	29	Pinzetten	23
Kellen	22	Lamellemscheiben	21	Pökelbehälter	32
Kesselthermometer	29	Latzschürzen	78	Pökelsalz	10
Ketchup	15	Leberkäsformen	30	Poly-Beutel	43
Kettenhandschuhe	85	Leuchtsterne	46	Poly-Därme	7
Kittel	82	Linsen	14	Pommesgabeln	48
Klebeeinlagen		Löffel	39	Präsentationssysteme	36-37
für Fliegentöter	74	Lorbeerblätter	11	R	
Klipphauben	75	M		Räucherspäne	28
Knoblauchgranulat	11	Macisblüte	11	Rauchspieße	28
Knochenbandsägen	64	Majoran	11	Rechteckbecher	47
Knochenmehlentferner	29	Maschinentische	33		
Kochfelder	58	Mayonnaise	15		
		Mehlbesen	71		
		Melaminplatten	34-35		
		Melaminschalen	34-35		

Reinigungsmittel	68	Schweinedärme	6	U	
Reinigungsschwämme	72	Schweineflauen	6	Überziehschuhe	77
Reis	14	Selleriesalz	11	Umrötehilfe	10
Rippenzieher	30	Senf	15		
Rollis	31	Senfkörner	11	V	
Rührspaten	29	Servierpfannen	37	Vakuumbeutel	42
		Servierwagen	33	Vakuumiergeräte	60
S		Serviettenspender	67		
Sägeblätter	64	S-Haken	29	W	
Sägen	64	Sicherheitsmesser	87	Waagen	62
Saitlinge	6	Sicherheitsschuhe	79-81	Warmhaltegeräte	59
Salatlöffel	39	Siegelgeräte	61	Wasserschläuche	73
Salatzangen	39	Siegelrandbeutel	42	Wassersparventile	73
Salz	10	Speile	27	Wechselmesser	63
Schalensets	36	Spieße	27	WECK-Gläser	41
Schärfer	21	Spülmaschinen	56	Wetzstähle	21
Schaufeln	22	Stähle	21	Wolfscheiben	63
Schaumlöffel	22	Standwölfe	63	Wurstabhängewagen	33
Schieferplatten	37	Stechmesser	16-18	Wurstfüller	28
Schinkengarn	27	Stechschuttschürzen	85	Wurstgarn	27
Schinkennetze	27	Stiefel	81	Wurstheber	29
Schlachterjacken	82	Stielbürsten	70		
Schlachtmesser	16-20	Stiele	71	Z	
Schlauchhalterung	72	Stufentische	33	Zahnstoßer	29
Schleifbänder	21	Suppenbecher	47	Zangen	39
Schleifmaschinen	21	Suppenkessel	58	Zangendosenöffner	23
Schleifpaste	21	Suppentöpfe	26	Zusatzstoffe	10
Schneebesen	22				
Schneidbretter	24	T			
Schnittschutz-		Textildarm	9		
handschuhe	85	Thekenabräumwagen	33		
Schöpflöffel	26	Thekenstufen	36-37		
Schrubber	71	Thermoboxen	49		
Schürzen	78	Thermohosen	84		
Schutzbrillen	86	Thermokleidung	84		
Schwartenmesser	18	Thermometer	62		
		Thymian	11		
		Tische	33		
		Tonnen	32		
		Töpfe	26		
		Tragetaschen	44		
		Trinkwasserschläuche	73		

Der vorliegende Katalog beinhaltet nur einen Auszug aus unserem Artikelsortiment. Unser Verkaufsteam steht Ihnen bei weiteren Wünschen gern zur Verfügung:

vor Ort
F.-A.-Meyer-Straße 7
32457 Porta Westfalica - Lerbeck

telefonisch
(05 71) 7 98 42-0

oder per E-Mail
info@raulwing.de



Wir behalten uns Druckfehler, Irrtümer und Änderungen vor. Unsere Artikelbeschreibungen und Abbildungen sind ohne Gewähr. Es gelten unsere allgemeinen Geschäftsbedingungen.
Stand Januar 2020



Fritz Raulwing GmbH & Co. KG
F.-A.-Meyer-Straße 7
32457 Porta Westfalica

Tel. (05 71) 7 98 42-0
Fax (05 71) 71 05 51

info@raulwing.de
www.raulwing.de

RAULWING
ORDERSPAZIFUR FLEISCHEREI- UND GASTROBEDARF

2020 | 2021